

havasis

ÇÖZÜMÜN
İLK ADI



Kurumsal & Ürünler

havasis.com.tr



Sipariş & Danışma Hattı

0549 449 3535

Teklif & Ürün Bilgi

hemendene@havasis.com.tr

Kalibrasyon & Bakım Onarım Merkezi

servisdestek@kalibo.com.tr



GÜLERSAN
Yağlama Çihazları & Lubrication Equipment

2023
Katalog

GÜLERSAN
KATALOG

İÇİNDEKİLER

INDEX



Havalı Gres Pompaları
Air Operated Grease Pumps

8

26

Havalı Yağ Pompaları
Air Operated Oil Pumps



Mekanik Gres Pompaları
Mechanical Grease Pumps

44

48

Mekanik Yağ Pompaları
Mechanical Oil Pumps



Hortum Makaraları
Hose Reels

50

62

Plastik Makaralar
Plastic Reels



Kablo Makaraları
Cable Reels

66

68

Havalı Transfer Pompaları
Air Operated Transfer Pumps



Mekanik Transfer Pompaları
Mechanical Transfer Pumps

70

74

Yağ Boşaltma Kovaları
Oil Drain Buckets



78

Yağ Emme Pompaları
Oil Suction Machines



88

Atık Yağ Tavaları
Waste Oil Pans

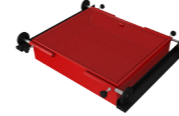

90

Parça Yıkama Makinesi
Parts Washing Machine



92

Sıvı Püskürtme Pompaları
Cleaning Sprayers



94

Köpük Püskürtme Pompaları
Foam Sprayers



96

Mobil Bakım Setleri
Mobile Lube Trucks



100

Ad Blue (Üre) Sistemleri
Ad Blue (Urea) Systems



101

Paletli Yağ Pompaları
Self Priming Oil Pumps



104

Dişli Yağ Pompaları
Gear Oil Pumps



106

Litre Kapları ve Huniler
Liter Pots and Funnels



110

Aksesuarlar
Accessories



Havalı Gres Pompaları

Air Operated Grease Pumps

45:1 Basınç oranına sahip hava ile çalışan pompalar 10, 30, 50 Kg yağ alma kapasitesine sahiptir. Kısa mesafeli yüksek basınçlı yağlama yapabilmek için idealdir. Dört adet dönerli tekerlek ile yön verilmesi kolaydır. Pompada çelik tel takviyeli hidrolik hortum kullanılmaktadır. Piston çapı Ø62 mm'dir. Yağ baskı tablası ve yayı sayesinde hazne içerisindeki yağ sıkıştırılarak yüksek viskoziteli yağlarda ve soğuk bölgelerde pompa beslemesi kolay sağlanmaktadır. Ayrıca gres tabanca girişinde bulunan Z mafsali sayesinde hortum ve tabanca daha kolay kullanılabilir. Çalışma basıncı minimum 6 bar ile maksimum 8 bar arasında değişebilir. Hava ile çalışan pompaların performansını ve ömrünü en iyi duruma getirmek için filtrelenmiş ve yağlanmış hava kullanmanız önerilir. Opsiyonel aksesuarları ile işlevselliği artırılmıştır.

The air operated pumps with a 45:1 pressure ratio has a 10, 30, 50 Kg grease capacity, ideal for short distance high pressure lubrication, Four wheels make it easy to move, hydraulic hose is used Piston diameter Ø62 mm, follower plate and spring pressing grease, the grease in the reservoir is compressed and the pump feed is easy in high viscosity grease and cold areas also The hose and gun can be used more easily thanks to the Z joint at the entrance of the grease gun minimum working pressure 6 bar maximum working pressure 8 bar, It is recommended that you use filtered and lubricated air to optimize the performance and life of air-operated pumps, Functionalized with optional accessories.

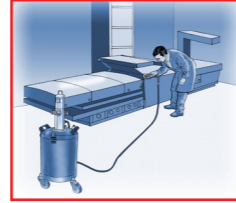

VERİM

OUTPUT

1400 Gr

Standart

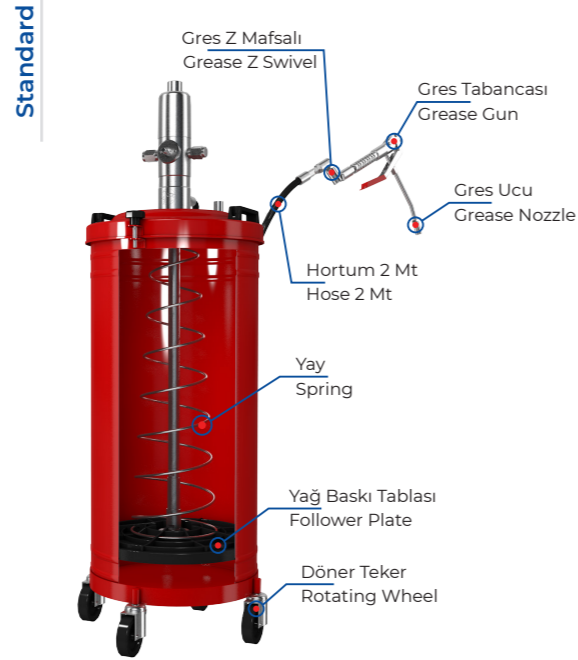

Havalı

Air Operated

2110



2130



2150



Çalışma Basıncı / Working Pressure	6 - 8 Bar	6 - 8 Bar	6 - 8 Bar
Basınç Oranı / Pressure Ratio	45 : 1	45 : 1	45 : 1
Verim / Output	1400 Gr/Dk - Min	1400 Gr/Dk - Min	1400 Gr/Dk - Min
Kapasite / Capacity	10 Kg	30 Kg	50 Kg
Hortum / Hose	2 Mt R2-1/4"	2 Mt R2-1/4"	2 Mt R2-1/4"
Koli Ölçüsü / Box Dimensions	36x42x79 Cm	39x42x92 Cm	39x40x113 Cm
Ağırlık / Weight	12,75 Kg	16,75 Kg	19,00 Kg

GRES

Grease



Havalı Gres Pompaları - Eko

Air Operated Grease Pumps - Eco

45:1 - 70:1 Basınç oranına sahip hava ile çalışan pompalar 20 kg yağ alma kapasitesine sahiptir. Kısa ve uzun mesafeli yüksek basınçlı yağlama yapabilmek için idealdir. Pompada çelik tel takviyeli hidrolik hortum kullanılmaktadır. Piston çapı Ø62, Ø75 mm'dir. Yağ baskı tablası ve yayı sayesinde hazne içerisindeki yağ sıkıştırılarak yüksek viskoziteli yağlarda ve soğuk bölgelerde pompa beslemesi kolay sağlanmaktadır, ayrıca gres tabanca girişinde bulunan L mafsallı sayesinde hortum ve tabanca daha kolay kullanılabilir. Çalışma basıncı minimum 6 bar ile maksimum 8 bar arasında değişebilir. Hava ile çalışan pompaların performansını ve ömrünü en iyi duruma getirmek için filtrelenmiş ve yağlanmış hava kullanmanız önerilir. Opsiyonel aksesuarları ile işlevselliği artırılmıştır.

The air operated pumps with a 45:1 - 70:1 pressure ratio has a 20 Kg grease capacity, ideal for short and long distance high pressure lubrication, Two wheels make it easy to move, hydraulic hose is used Piston diameter Ø62, Ø75 mm, follower plate and spring pressing grease, the grease in the reservoir is compressed and the pump feed is easy in high viscosity grease and cold areas also The hose and gun can be used more easily thanks to the L joint at the entrance of the grease gun minimum working pressure 6 bar maximum working pressure 8 bar, It is recommended that you use filtered and lubricated air to optimize the performance and life of air-operated pumps, Functionalized with optional accessories.



VERİM

OUTPUT

1400 Gr

Standart

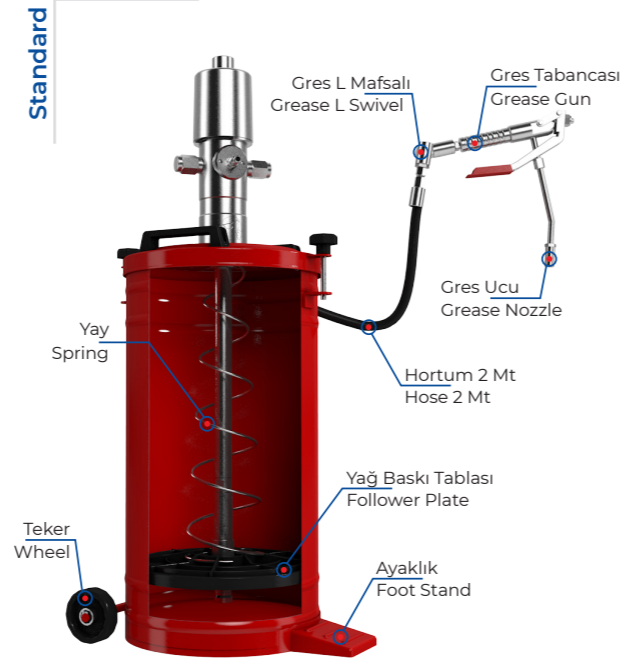

2120



2220

Havalı

Air Operated

Çalışma Basıncı / Working Pressure	2120	2220
Basınç Oranı / Pressure Ratio	45:1	70:1
Verim / Output	1400 Gr/Dk - Min	1100 Gr/Dk - Min
Kapasite / Capacity	20 Kg	20 Kg
Hortum / Hose	2 Mt R2-1/4"	2 Mt R2-1/4"
Koli Ölçüsü / Box Dimensions	39x42x92 Cm	39x42x92 Cm
Ağırlık / Weight	13,80 Kg	14,40 Kg

GRES

Grease



Havalı Gres Pompaları

Air Operated Grease Pumps

70:1 Basınç oranına sahip hava ile çalışan bu pompalar 10, 30, 50 kg yağ alma kapasitesine sahiptir. Uzun mesafeli yüksek basınçlı yağlama yapabilmek için idealdir. Dört adet dönerli tekerlek ile yön verilmesi kolaydır. Pompada çelik tel takviyeli hidrolik hortum kullanılmaktadır. Piston çapı Ø75 mm dir. Yağ baskı tablası ve yayı sayesinde hazne içerisindeki yağ sıkıştırılarak yüksek vizkoziteli yağlarda ve soğuk bölgelerde pompa beslemesi kolay sağlanır, ayrıca gres tabanca girişinde bulunan Z mafsali sayesinde hortum ve tabanca daha kolay kullanılabilir. Çalışma basıncı minimum 6 bar ile maksimum 8 bar arasında değişebilir Hava ile çalışan pompaların performansını ve ömrünü en iyi duruma getirmek için filtrelenmiş ve yağlanmış hava kullanmanız önerilir. Opsiyonel aksesuarları ile işlevselliği arttırılmıştır.

The air operated pumps with a 70:1 pressure ratio has a 10, 30, 50 Kg grease capacity, ideal for long distance high pressure lubrication, Four wheels make it easy to move, hydraulic hose is used Piston diameter Ø75 mm, follower plate and spring pressing grease, the grease in the reservoir is compressed and the pump feed is easy in high viscosity grease and cold areas also The hose and gun can be used more easily thanks to the Z joint at the entrance of the grease gun minimum working pressure 6 bar maximum working pressure 8 bar, It is recommended that you use filtered and lubricated air to optimize the performance and life of air operated pumps, Functionalized with optional accessories.

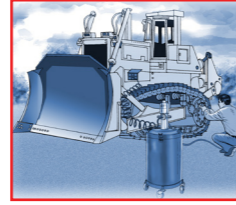

VERİM

OUTPUT

1100 Gr

Standart

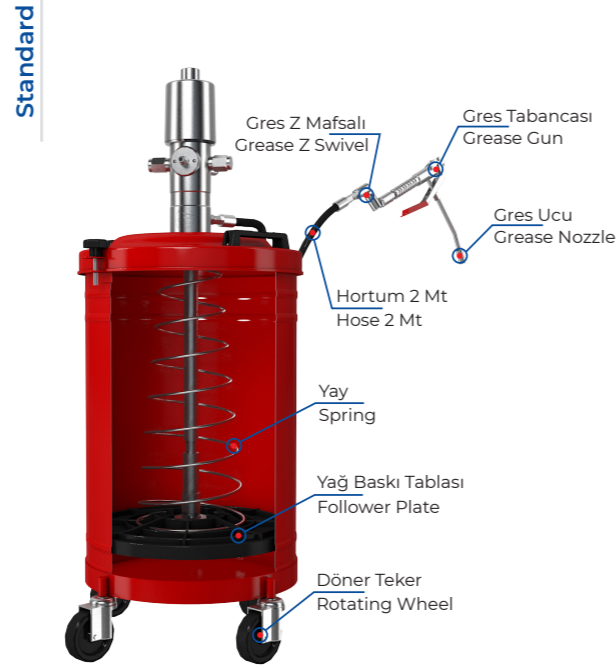

Havalı

Air Operated

2210



2230



2250



Çalışma Basıncı / Working Pressure	6 - 8 Bar	6 - 8 Bar	6 - 8 Bar
Basınç Oranı / Pressure Ratio	70 : 1	70 : 1	70 : 1
Verim / Output	1100 Gr/Dk - Min	1100 Gr/Dk - Min	1100 Gr/Dk - Min
Kapasite / Capacity	10 Kg	30 Kg	50 Kg
Hortum / Hose	2 Mt R2-1/4"	2 Mt R2-1/4"	2 Mt R2-1/4"
Koli Ölçüsü / Box Dimensions	36x42x79 Cm	39x42x92 Cm	39x40x113 Cm
Ağırlık / Weight	13,00 Kg	16,70 Kg	19,20 Kg

GRES

Grease



Havalı Gres Pompaları - Lüks

Air Operated Grease Pumps - Lux

45:1 - 70:1 Basınç oranına sahip hava ile çalışan bu pompalar 30 kg yağ alma kapasitesine sahiptir. Kısa ve uzun mesafeli yüksek basınçlı yağlama yapabilmek için idealdir. Özel şaseye sahip olan bu pompa bozuk zeminlerde daha rahat taşınabilmektedir. Pompada çelik tel takviyeli 3 Mt hidrolik hortum kullanılmaktadır, ayrıca hava ayar regülatörü ve hava kaplini pompa ile birlikte verilmektedir. Piston çapı Ø62, Ø75 mm'dir. Yağ baskı tablası ve yayı sayesinde hazne içerisindeki yağ sıkıştırılarak yüksek viskoziteli yağlarda ve soğuk bölgelerde pompa beslemesi kolay sağlanmaktadır, ayrıca gres tabanca girişinde bulunan Z mafsali sayesinde hortum ve tabanca daha kolay kullanılabilir. Çalışma basıncı minimum 6 bar ile maksimum 8 bar arasında değişebilir. Hava ile çalışan pompaların performansını ve ömrünü en iyi duruma getirmek için filtrelenmiş ve yağlanmış hava kullanmanız önerilir. Opsiyonel aksesuarları ile işlevselliği artırılmıştır.

The air operated pumps with a 45:1 - 70:1 pressure ratio has a 30 Kg grease capacity, ideal for short and long distance high pressure lubrication. This pump with special chassis can be carried more easily on bad floors. Hydraulic hose is used 3 Mt, It is also supplied with air regulator and air-coupler. Piston diameter Ø62, Ø75 mm, follower plate and spring pressing grease, the grease in the reservoir is compressed and the pump feed is easy in high viscosity grease and cold areas also. The hose and gun can be used more easily thanks to the Z joint at the entrance of the grease gun. Minimum working pressure 6 bar maximum working pressure 8 bar, It is recommended that you use filtered and lubricated air to optimize the performance and life of air-operated pumps, Functionalized with optional accessories.

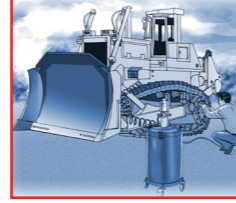

VERİM

OUTPUT

1400 Gr

Standart

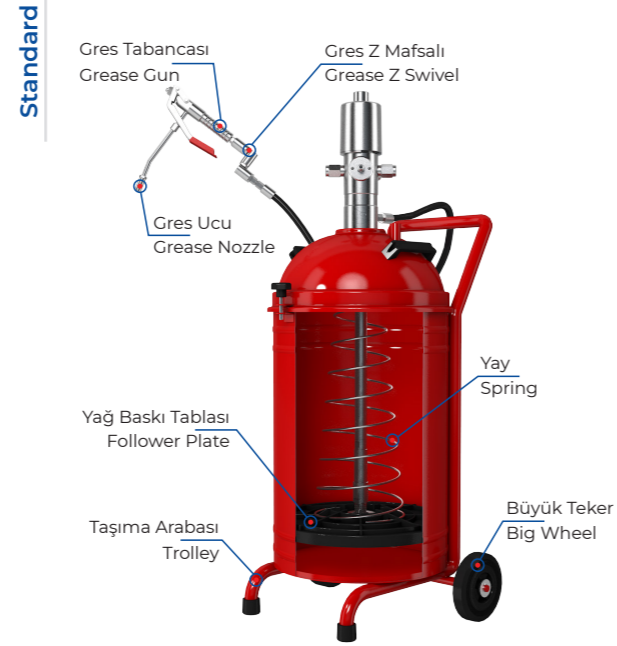

2430



2330

Havalı

Air Operated

Çalışma Basıncı / Working Pressure	2430	2330
Çalışma Basıncı / Working Pressure	6 - 8 Bar	6 - 8 Bar
Basınç Oranı / Pressure Ratio	45:1	70:1
Verim / Output	1400 Gr/Dk - Min	1100 Gr/Dk - Min
Kapasite / Capacity	30 Kg	30 Kg
Hortum / Hose	3 Mt R2-1/4"	3 Mt R2-1/4"
Koli Ölçüsü / Box Dimensions	48x48x103 Cm	48x48x103 Cm
Ağırlık / Weight	23,00 Kg	23,50 Kg

GRES

Grease



Havalı Gres Pompaları

Air Operated Grease Pumps

45:1 - 70:1 Basınç oranına sahip hava ile çalışan bu pompalar 16 kg standart gres tenekelerine kolayca monte edilmekte ve kolayca taşınabilmektedir. Kısa ve uzun mesafeli yüksek basınçlı yağlama yapabilmek için idealdir. Pompada çelik tel takviyeli hidrolik hortum kullanılmaktadır. Piston çapı Ø62, Ø75 mm'dir. Yağ baskı tablası ve yayı sayesinde teneke içerisindeki yağ sıkıştırılarak yüksek viskoziteli yağlarda ve soğuk bölgelerde pompa beslemesi kolay sağlanmaktadır, ayrıca gres tabanca girişinde bulunan Z mafsali sayesinde hortum ve tabanca daha kolay kullanılabilir. Çalışma basıncı minimum 6 bar ile maksimum 8 bar arasında değişebilir Hava ile çalışan pompaların performansını ve ömrünü en iyi duruma getirmek için filtrelenmiş ve yağlanmış hava kullanmanız önerilir Opsiyonel aksesuarları ile işlevselliği arttırılmıştır. Ürün teneke hariç sevk edilmektedir.

The air-operated pumps with 45:1 - 70:1 pressure ratio are easily mounted on 16 kg standard grease tins and are easily transportable. ideal for short and long distance high pressure lubrication, hydraulic hose is used, Piston diameter Ø62, Ø75 mm, follower plate and spring pressing grease, the grease in the reservoir is compressed and the pump feed is easy in high viscosity grease and cold areas, The hose and gun can be used more easily thanks to the Z joint at the entrance of the grease gun minimum working pressure 6 bar maximum working pressure 8 bar, It is recommended that you use filtered and lubricated air to optimize the performance and life of air-operated pumps, Functionalized with optional accessories. The product shipped without the bucket

VERİM
OUTPUT
1400 Gr

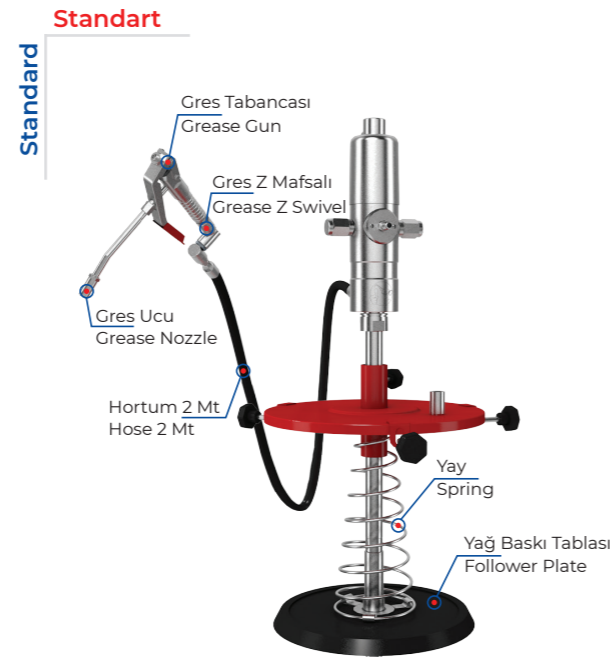

Havalı

Air Operated

	2116	2300
Çalışma Basıncı / Working Pressure	6 - 8 Bar	6 - 8 Bar
Basınç Oranı / Pressure Ratio	45:1	70:1
Verim / Output	1400 Gr/Dk - Min	1100 Gr/Dk - Min
Kapasite / Capacity	16 Kg	16 Kg
Hortum / Hose	2 Mt R2-1/4"	2 Mt R2-1/4"
Koli Ölçüsü / Box Dimensions	36x42x79 Cm	36x42x79 Cm
Ağırlık / Weight	10,00 Kg	10,50 Kg

GRES

Grease



Havalı Gres Pompaları

Air Operated Grease Pumps

45:1 - 70:1 Basınç oranına sahip hava ile çalışan bu pompalar 16 kg standart gres tenekelerine kolayca monte edilmekte ve kolayca taşınabilmektedir. Kısa ve uzun mesafeli yüksek basınçlı yağlama yapabilmek için idealdir. Pompada çelik tel takviyeli hidrolik hortum kullanılmaktadır. Piston çapı Ø62, Ø75 mm'dir. Yağ baskı tablası ve yayı sayesinde teneke içerisindeki yağ sıkıştırılarak yüksek viskoziteli yağlarda ve soğuk bölgelerde pompa beslemesi kolay sağlanmaktadır, ayrıca gres tabanca girişinde bulunan Z mafsali sayesinde hortum ve tabanca daha kolay kullanılabilir. Çalışma basıncı minimum 6 bar ile maksimum 8 bar arasında değişebilir Hava ile çalışan pompaların performansını ve ömrünü en iyi duruma getirmek için filtrelenmiş ve yağlanmış hava kullanmanız önerilir Opsiyonel aksesuarları ile işlevselliği artırılmıştır. Ürün teneke hariç sevk edilmektedir.

The air operated pumps with 45:1 - 70:1 pressure ratio are easily mounted on 16 kg standard grease tins and are easily transportable. ideal for short and long distance high pressure lubrication, hydraulic hose is used, Piston diameter Ø62, Ø75 mm, follower plate and spring pressing grease, the grease in the reservoir is compressed and the pump feed is easy in high viscosity grease and cold areas, The hose and gun can be used more easily thanks to the Z joint at the entrance of the grease gun minimum working pressure 6 bar maximum working pressure 8 bar, It is recommended that you use filtered and lubricated air to optimize the performance and life of air-operated pumps, Functionalized with optional accessories. The product shipped without the bucket

VERİM
OUTPUT
1400 Gr

Standart

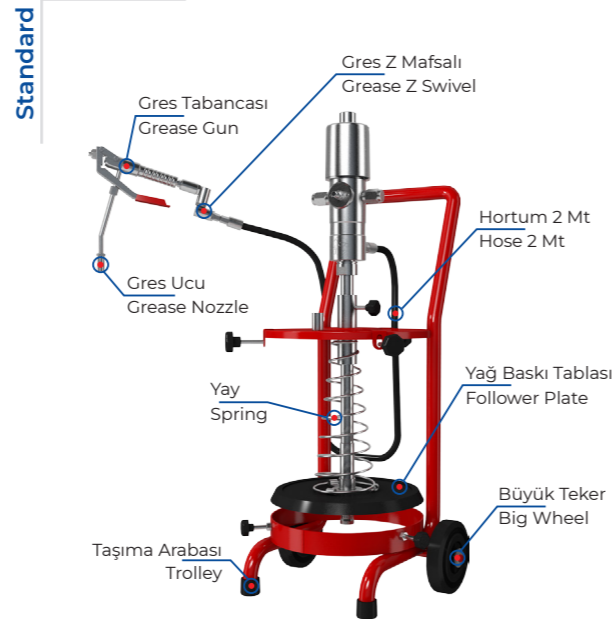

2126



2226

Havalı

Air Operated

Çalışma Basıncı / Working Pressure	2126	2226
Çalışma Basıncı / Working Pressure	6 - 8 Bar	6 - 8 Bar
Basınç Oranı / Pressure Ratio	45:1	70:1
Verim / Output	1400 Gr/Dk - Min	1100 Gr/Dk - Min
Kapasite / Capacity	16 Kg	16 Kg
Hortum / Hose	2 Mt R2-1/4"	2 Mt R2-1/4"
Koli Ölçüsü / Box Dimensions	39x42x92 Cm	39x42x92 Cm
Ağırlık / Weight	16,60 Kg	17,10 Kg

GRES

Grease



Varil Tipi Havalı Gres Pompaları

Barrel Type Air Operated Grease Pumps

45:1 - 70:1 Basınç oranına sahip hava ile çalışan bu pompalar 185 Kg standart gres varillerine varil kapağı yardımı ile kolayca monte edilmektedir. Kısa ve uzun mesafeli yüksek basınçlı yağlama yapabilmek için idealdir. Piston çapı Ø62, Ø75 mm'dir. Yağ baskı tablası ve ağırlığı kullanılması tavsiye edilir, bu ekipmanlar sayesinde varil içerisindeki yağ sıkıştırılarak yüksek viskoziteli yağlarda ve soğuk bölgelerde pompa beslemesi kolay sağlanmaktadır. Çalışma basıncı minimum 6 bar ile maksimum 8 bar arasında değişebilir. Hava ile çalışan pompaların performansını ve ömrünü en iyi duruma getirmek için filtrelenmiş ve yağlanmış hava kullanmanız önerilir. Opsiyonel aksesuarları ile işlevselliği artırılmıştır. Bu modellerde sistemin ihtiyacı olan aksesuarlar ayrıca seçilmektedir.

The air operated pumps with a 45:1 - 70:1 pressure ratio has a 185 Kg grease capacity, ideal for short and long distance high pressure lubrication, Piston diameter Ø62, Ø75 mm, follower plate and weight use is recommended, the grease in the reservoir is compressed and the pump feed is easy in high viscosity grease and cold areas also minimum working pressure 6 bar maximum working pressure 8 bar, It is recommended that you use filtered and lubricated air to optimize the performance and life of air-operated pumps, Functionalized with optional accessories.

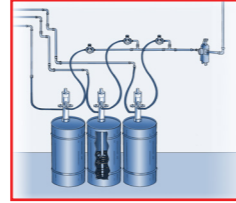

BASINÇ ORANI
PRESSURE RATIO
70 : 1

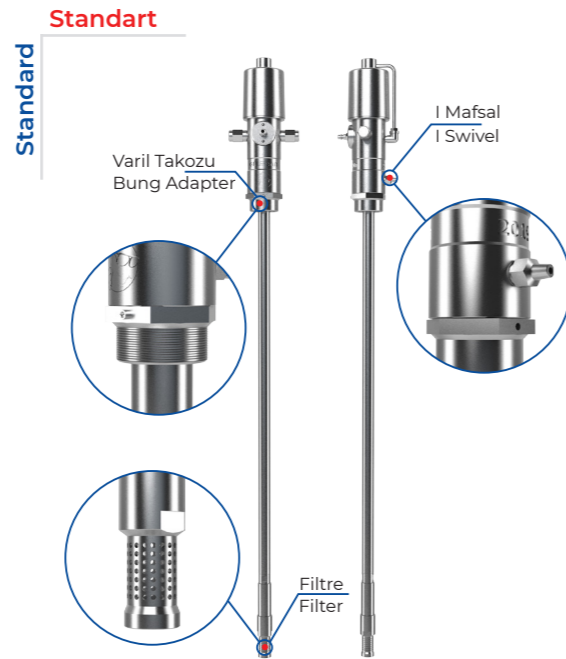

Havalı

Air Operated

2450

2400

Çalışma Basıncı / Working Pressure	6 - 8 Bar	6 - 8 Bar
Basınç Oranı / Pressure Ratio	45 : 1	70 : 1
Verim / Output	1400 Gr/Dk - Min	1100 Gr/Dk - Min
Kapasite / Capacity	185 Kg	185 Kg
Çıkış / Out	1/8" Npt	1/8" Npt
Koli Ölçüsü / Box Dimensions	14x16x126 Cm	14x16x126 Cm
Ağırlık / Weight	7,00 Kg	7,30 Kg

GRES

Grease



Seyyar Gres Varil Sistemleri

Portable Grease Drum Systems

Seyyar gres varil sistemlerinin farklı amaçlar için birçok versiyonu mevcuttur. Farklı verim ve basınç oranlarına sahip pompa seçenekleri, 20 metreye varan hortum uzunlukları, istenildiğinde sisteme adapte edilebilen gram yazar sayaçlı tabancalar sayesinde oldukça yüksek iş yapabilme kabiliyeti kazandırılmıştır. Her işletmenin ihtiyaç farklılıkları göz önüne alındığında bu sistemler işletmeler için mükemmel bir çözüm sunmaktadır. Varil taşıma arabası kaliteli sacdan imal edilmiş olup elektro statik boya ile boyanmıştır, iki adet dönerli iki adet sabit tekerler sayesinde hareket kabiliyeti oldukça yüksektir. Gres varil sistemleri standart 8 parçadan oluşmaktadır ancak gres pompanızı, gres tabancanızı ve gres hortum uzunluğunu siz seçebilirsiniz. bkz; www.gulersan.com

There are many versions of the portable grease drum systems for different purposes. Pump options with different efficiency and pressure ratios. Hose lengths up to 20 meters, metered grease guns that can be adapted to the system when requested. has gained the ability to do quite a high job. This systems provide an excellent solution for businesses when the needs of each operator are taken into account. Drum transport vehicle is manufactured from high quality sheet, painted with electrostatic paint, the ability to move is very high thanks to two fixed two revolving wheels, The grease barrel systems consists of 8 parts, but you can choose your grease pump, grease gun and grease hose reel. see; www.gulersan.com



KAPASİTE

CAPACITY

185 Kg

Standart



Makarasız

Without Reel

SVS2400

Havali Gres Pompası 2400
Air Operated Grease Pump 2400

Gres Tabancası 2305
Grease Gun 2305

Gres Z Mafsalı 2405
Grease Z Swivel 2405

Varil Kapağı 2085
Barrel Lid 2085

Yağ Baskı Ağırlık 2620
Follower Plate Weight 2620

Yağ Baskı Tablası 2621 . 185
Follower Plate 2621 . 185

Varil Taşıma Arabası 2410
Barrel Trolley 2410

Hortum 5 Mt
Hose 5 Mt

Makaralı

With Reel

SVS2500

Havali Gres Pompası 2400
Air Operated Grease Pump 2400

Gres Tabancası 2305
Grease Gun 2305

Gres Z Mafsalı 2405
Grease Z Swivel 2405

Varil Kapağı 2085
Barrel Lid 2085

Yağ Baskı Ağırlık 2620
Follower Plate Weight 2620

Yağ Baskı Tablası 2621 . 185
Follower Plate 2621 . 185

Varil Taşıma Arabası 2420
Barrel Trolley 2420

Gres Hortum Makarası 2500N.1014
Grease Hose Reel 2500N.1014

GRES

Grease



Sabit Gres Varil Sistemleri

Stationary Grease Drum Systems

Sabit gres varil sistemlerinin farklı amaçlar için birçok versiyonu mevcuttur. Farklı verim ve basınç oranlarına sahip pompa seçenekleri, 20 metreye varan hortum uzunlukları, istenildiğinde sisteme adapte edilebilen gram yazar sayaçlı tabancalar sayesinde oldukça yüksek iş yapabilme kabiliyeti kazandırılmıştır. Her işletmenin ihtiyaç farklılıkları göz önüne alındığında bu sistemler işletmeler için mükemmel bir çözüm sunmaktadır. Gres varil sistemleri standart 9 parçadan oluşmaktadır ancak gres pompanızı, gres tabancanızı ve gres hortum uzunluğunu siz seçebilirsiniz. [bkz: www.gulersan.com](http://bkz:www.gulersan.com)

There are many versions of the portable grease drum systems for different purposes. Pump options with different efficiency and pressure ratios. Hose lengths up to 20 meters, metered grease guns that can be adapted to the system when requested. has gained the ability to do quite a high job. This systems provide an excellent solution for businesses when the needs of each operator are taken into account. The grease barrel systems consists of 9 parts, but you can choose your grease pump, grease gun and grease hose reel. [see; www.gulersan.com](http://see:www.gulersan.com)

KAPASİTE
CAPACITY
185 Kg

Standart

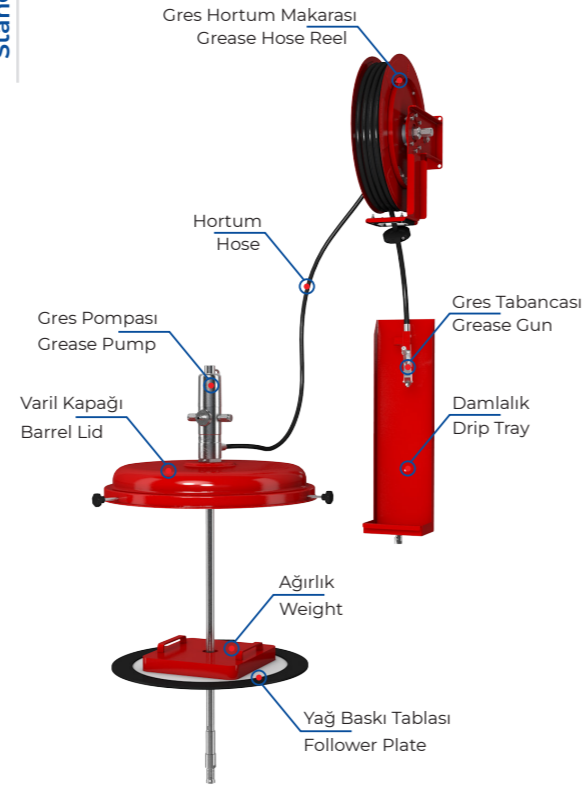

Havali

Air Operated

DVS2500

Havali Gres Pompası 2400
Air Operated Grease Pump 2400

Gres Tabancası 2305
Grease Gun 2305

Gres Z Mafsalı 2405
Grease Z Swivel 2405

Varil Kapağı 2085
Barrel Lid 2085

Yağ Baskı Ağırlık 2620
Follower Plate Weight 2620

Yağ Baskı Tablası 2621.185
Follower Plate 2621.185

Gres Hortum Makarası 2500N.1014
Grease Hose Reel 2500N.1014

Hortum 2,5 Mt
Hose 2,5 Mt

Damlalık 7110
Drip Tray 7110

GRES

Grease



Havalı Yağ Pompaları

Air Operated Oil Pumps

3:1 - 5:1 Basınca sahip bu pompalar düşük, orta ve yüksek viskoziteli yağların kısa, orta ve uzun mesafelere aktarılması için önerilir. Pompaların verimi belirli uygulamalara ve kombinasyonlara göre değişir örneğin; sağlanan havanın basıncı, sıvının viskozitesi ve sıcaklığı, hortumun boyutları, bağlantıların boyutları ve kullanılan tabancanın tipi verimi etkiler. Çalışma basıncı minimum 6 bar ile maksimum 8 bar arasında değişebilir Hava ile çalışan pompaların performansını ve ömrünü en iyi duruma getirmek için filtrelenmiş ve yağlanmış hava kullanmanız önerilir. Dört adet dönerli tekerlek ile yön verilmesi kolaydır. Pompada çelik tel takviyeli hidrolik hortum kullanılmaktadır. Piston çapı Ø62, Ø75 mm dir. Opsiyonel aksesuarları ile işlevselliği arttırılmıştır.

This pumps with 3:1 - 5:1 pressure is recommended for transferring low, medium and high viscous oils to short, medium and long distance, the efficiency of the pumps depends on the specific applications and combinations, provided air pressure, Liquid viscosity and temperature, dimensions of the hose; The dimensions of the connections and the type of gun used, The working pressure can range from a minimum of 6 bar to a maximum of 8 bar, To optimize the performance and lifetime of air-operated pumps it is recommended to use filtered and lubricated air, The piston diameter is Ø62, Ø75 mm, Four wheels make it easy to move, hydraulic hose is used, This pumps must be used with some accessories in order to be able to operate with full efficiency. The accessories required by the system are available in the optional part.

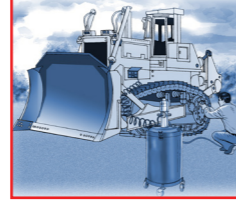

VERİM

OUTPUT

15 Lt

Standart

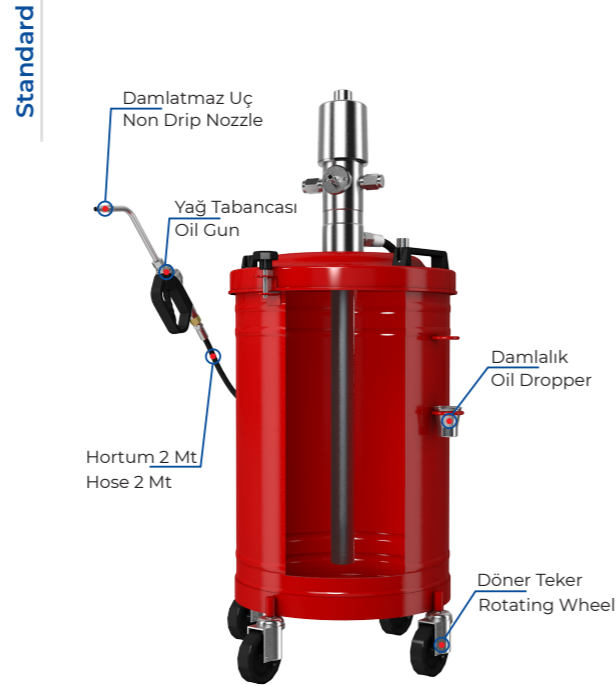

4030



4130

Havalı

Air Operated

	4030	4130
Çalışma Basıncı / Working Pressure	6 - 8 Bar	6 - 8 Bar
Basınç Oranı / Pressure Ratio	3 : 1	5 : 1
Verim / Output	15 Lt/Dk - Min	12 Lt/Dk - Min
Kapasite / Capacity	30 Lt	30 Lt
Hortum / Hose	2 Mt R1-3/8"	2 Mt R1-3/8"
Koli Ölçüsü / Box Dimensions	39x42x92 Cm	39x42x92 Cm
Ağırlık / Weight	15,30 Kg	15,80 Kg

YAĞ

OIL



Havalı Yağ Pompaları

Air Operated Oil Pumps

3:1 - 5:1 Basınca sahip bu pompalar düşük, orta ve yüksek viskoziteli yağların kısa, orta ve uzun mesafelere aktarılması için önerilir. Pompaların verimi belirli uygulamalara ve kombinasyonlara göre değişir örneğin; sağlanan havanın basıncı, sıvının viskozitesi ve sıcaklığı, hortumun boyutları, bağlantıların boyutları ve kullanılan tabancanın tipi verimi etkiler. Çalışma basıncı minimum 6 bar ile maksimum 8 bar arasında değişebilir Hava ile çalışan pompaların performansını ve ömrünü en iyi duruma getirmek için filtrelenmiş ve yağlanmış hava kullanmanız önerilir. İki adet sabit iki adet dönerli tekerlek ile yön verilmesi kolaydır. Pompada çelik tel takviyeli 3 Mt hidrolik hortum kullanılmaktadır. Piston çapı Ø62, Ø75 mm dir. Opsiyonel aksesuarları ile işlevselliği artırılmıştır.

This pumps with 3:1 - 5:1 pressure is recommended for transferring low ,medium and high viscous oils to short, medium and long distance, the efficiency of the pumps depends on the specific applications and combinations, provided air pressure, Liquid viscosity and temperature, dimensions of the hose; The dimensions of the connections and the type of gun used, The working pressure can range from a minimum of 6 bar to a maximum of 8 bar, To optimize the performance and lifetime of air operated pumps it is recommended to use filtered and lubricated air, The piston diameter is Ø62, Ø75 mm, Four wheels make it easy to move, 3 Mt hydraulic hose is used, This pumps must be used with some accessories in order to be able to operate with full efficiency. The accessories required by the system are available in the optional part.

VERİM

OUTPUT

15 Lt



4200



4190

Havalı

Air Operated

	4200	4190
Çalışma Basıncı / Working Pressure	6 - 8 Bar	6 - 8 Bar
Basınç Oranı / Pressure Ratio	3 : 1	5 : 1
Verim / Output	15 Lt/Dk - Min	12 Lt/Dk - Min
Kapasite / Capacity	80 Lt	80 Lt
Hortum / Hose	3 Mt R1-3/8"	3 Mt R1-3/8"
Koli Ölçüsü / Box Dimensions	48x49x113 Cm	48x49x113 Cm
Ağırlık / Weight	28,30 Kg	28,80 Kg

YAĞ

OIL



Made in Türkiye

Havalı Yağ Dağıtıcıları

Air Operated Oil Dispensers

24 - 80 lt kapasiteli havalı yağ dağıtıcıları devamlı hava bağlantısına gerek duymadan yağ ikmaline imkân verir. Kullanımı oldukça kolaydır. Düşük hava basınçlarında dahi performans sağlar. Tank üzerinde bulunan emniyet ventili aşırı hava basınçlarına karşı koruma sağlamaktadır ve yine tank üzerinde bulunan seviye göstergesi sayesinde tank içerisindeki yağ miktarı takip edilebilir. İki sabit iki dönerli teker sayesinde hareket kabiliyeti yüksektir. Yağ dolulumunu kolaylaştırmak için üzerinde filtreli huni mevcuttur. Tanka 4/5 oranında ikmal yapılması tavsiye edilir.

24 - 80 lt capacity air operated oil dispensers allows the transfer of oil without the need for continuous air connection, It's easy to use, Works even at low air pressures, The safety valve on the tank provides protection against extreme air pressures, The amount of oil used can be monitored from the tank scala, two fixed, two swivel castors with high mobility, Filter funnel is available for filling of oil, It is recommended to supply 4/5 oil supply inside the tank.

KAPASİTE

CAPACITY

80 Lt



4620



4600

Havalı

Air Operated

	4620	4600
Çalışma Basıncı / Working Pressure	0,5 Bar	0,5 Bar
Verim / Output	11 Lt/Dk - Min	11 Lt/Dk - Min
Kapasite / Capacity	24 Lt	80 Lt
Hortum / Hose	2 Mt 12x18 Mm	2 Mt 12x18 Mm
Koli Ölçüsü / Box Dimensions	39x42x92 Cm	48x50x103 Cm
Ağırlık / Weight	15,00 Kg	23,50 Kg

YAĞ

OIL



Made in Türkiye

Varil Tipi Havalı Yağ Pompaları

Barrel Type Air Operated Oil Pumps

3:1 - 5:1 Basınca sahip bu pompalar düşük, orta ve yüksek viskoziteli yağların kısa, orta ve uzun mesafelere aktarılması için önerilir. Pompaların verimi belirli uygulamalara ve kombinasyonlara göre değişir örneğin; sağlanan havanın basıncı, sıvının viskozitesi ve sıcaklığı, hortumunun boyuları, bağlantıların boyutları ve kullanılan tabancanın tipi verimi etkiler. Çalışma basıncı minimum 6 bar ile maksimum 8 bar arasında değişebilir Hava ile çalışan pompaların performansını ve ömrünü en iyi duruma getirmek için filtrelenmiş ve yağlanmış hava kullanmanız önerilir. Piston çapı Ø62, Ø75 mm dir. Bu pompaların tam randımanlı çalışabilmesi için bazı aksesuarlar ile birlikte kullanılması gerekmektedir. Sistemin ihtiyacı olan aksesuarlar opsiyonel bölümünde bulunmaktadır.

This pumps with 3:1 - 5:1 pressure is recommended for transferring low, medium and high viscous oils to short, medium and long distance, the efficiency of the pumps depends on the specific applications and combinations, provided air pressure, Liquid viscosity and temperature, dimensions of the hose; The dimensions of the connections and the type of gun used, The working pressure can range from a minimum of 6 bar to a maximum of 8 bar, To optimize the performance and lifetime of air-operated pumps it is recommended to use filtered and lubricated air, The piston diameter is Ø62, Ø75 mm, The pump can be easily mounted together with the bung adapter on the barrel, This pumps must be used with some accessories in order to be able to operate with full efficiency. The accessories required by the system are available in the optional part.

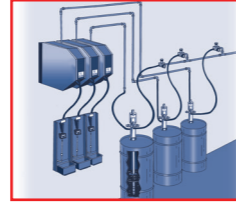

VERİM

OUTPUT

22 Lt

Standart

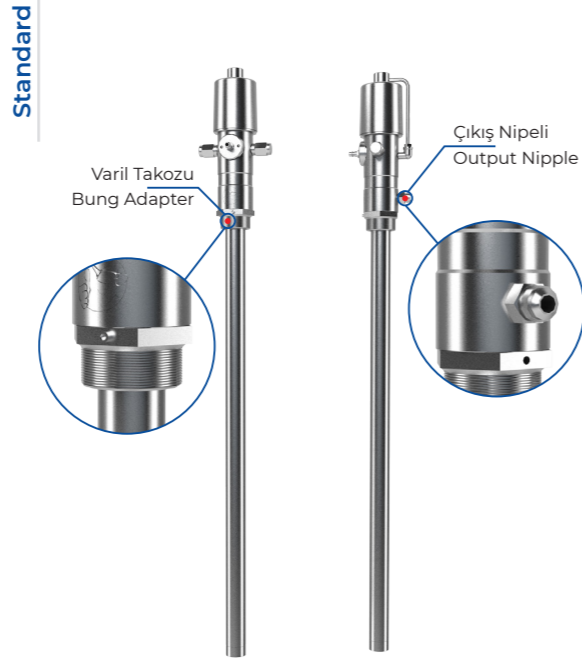

Havalı

Air Operated

	4405	4455	4400	4450
Çalışma Basıncı / Working Pressure	6 - 8 Bar	6 - 8 Bar	6 - 8 Bar	6 - 8 Bar
Basınç Oranı / Pressure Ratio	3:1	3:1	5:1	5:1
Verim / Output	15 Lt/Dk - Min	22 Lt/Dk - Min	12 Lt/Dk - Min	18 Lt/Dk - Min
Kapasite / Capacity	208 Lt	208 Lt	208 Lt	208 Lt
Çıkış / Out	1/2"	1/2"	1/2"	1/2"
Koli Ölçüsü / Box Dimensions	14x16x117 Cm	14x16x117 Cm	14x16x117 Cm	14x16x117 Cm
Ağırlık / Weight	6,80 Kg	6,70 Kg	7,15 Kg	7,50 Kg

YAĞ

OIL



IBC/Duvar Tipi Havalı Yağ Pompaları

IBC/Wall Type Air Operated Oil Pumps

3:1 - 5:1 Basınca sahip bu pompalar düşük, orta ve yüksek viskoziteli yağların kısa, orta ve uzun mesafelere aktarılması için önerilir. Pompaların verimi belirli uygulamalara ve kombinasyonlara göre değişir örneğin; sağlanan havanın basıncı, sıvının viskozitesi ve sıcaklığı, hortumunun boyuları, bağlantıların boyutları ve kullanılan tabancanın tipi verimi etkiler. Çalışma basıncı minimum 6 bar ile maksimum 8 bar arasında değişebilir Hava ile çalışan pompaların performansını ve ömrünü en iyi duruma getirmek için filtrelenmiş ve yağlanmış hava kullanmanız önerilir. Piston çapı Ø62, Ø75 mm dir. Duvar askı aparatı (model 7120) ile duvara kolayca monte edilir veya IBC tank üzerine uygulama yapılabilir. Bu pompaların tam randımanlı çalışabilmesi için bazı aksesuarlar ile birlikte kullanılması gerekir. Sistemin ihtiyacı olan aksesuarlar opsiyonel bölümünde bulunmaktadır.

This pump with 3:1 - 5:1 pressure is recommended for transferring low, medium and high viscous oils to short, medium and long distance, the efficiency of the pumps depends on the specific applications and combinations, provided air pressure, Liquid viscosity and temperature, dimensions of the hose; The dimensions of the connections and the type of gun used, The working pressure can range from a minimum of 6 bar to a maximum of 8 bar, To optimize the performance and lifetime of air-operated pumps it is recommended to use filtered and lubricated air, The piston diameter is Ø62, Ø75 mm, This pumps can be easily mounted together with the wall bracket (model 7120) on the wall or it can be applied on the IBC tank, This pumps must be used with some accessories in order to be able to operate with full efficiency. The accessories required by the system are available in the optional part.



VERİM

OUTPUT

22 Lt

Standart

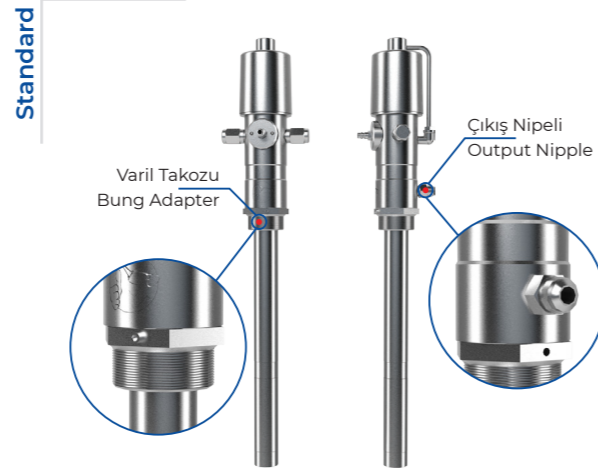

7120

Havalı

Air Operated



3045

3046

3044

3043

Çalışma Basıncı / Working Pressure	6 - 8 Bar	6 - 8 Bar	6 - 8 Bar	6 - 8 Bar
Basınç Oranı / Pressure Ratio	3:1	3:1	5:1	5:1
Verim / Output	15 Lt/Dk - Min	22 Lt/Dk - Min	12 Lt/Dk - Min	18 Lt/Dk - Min
Kapasite / Capacity	208-1000 Lt	208-1000 Lt	208-1000 Lt	208-1000 Lt
Çıkış / Out	1/2"	1/2"	1/2"	1/2"
Koli Ölçüsü / Box Dimensions	14x16x57 Cm	14x16x71 Cm	14x16x57 Cm	14x16x71 Cm
Ağırlık / Weight	4,60 Kg	5,80 Kg	5,00 Kg	5,80 Kg

YAĞ

OIL



Duvar Tipi Atık Yağ Sistemleri

Wall Type Waste Oil Systems

Duvar tipi atık yağ sistemlerinde bir çok versiyon üretilebilir. Merkezi yağ boru sisteminize veya hortum makarasına bağlanabilir. Farklı verim ve basınç oranlarına sahip pompa seçenekleri, 20 metreye varan hortum uzunlukları veya makaralı sistemler sayesinde oldukça yüksek iş yapabilme kabiliyeti kazandırılmıştır. Günümüz koşullarında atık yağların geri dönüşümü ve çevre kirliliği önlenmesi büyük önem arz etmektedir. Bu durum göz önüne alınarak geliştirilen bu model işletmeler için kullanım kolaylığı ve çevre duyarlılığı sağlamaktadır.

Many versions can be produced in wall-mounted waste oil systems. Pump options with different efficiency and pressure ratios, hose lengths of up to 20 meters, or hose reels have increased their ability to perform extremely high work. In today's conditions, environmental pollution is of great importance. This model provides ease of use and environmental sensitivity for businesses.



VERİM

OUTPUT

15 Lt

Standart

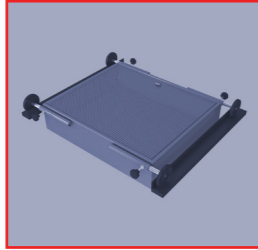
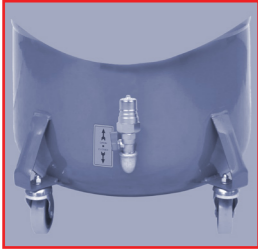
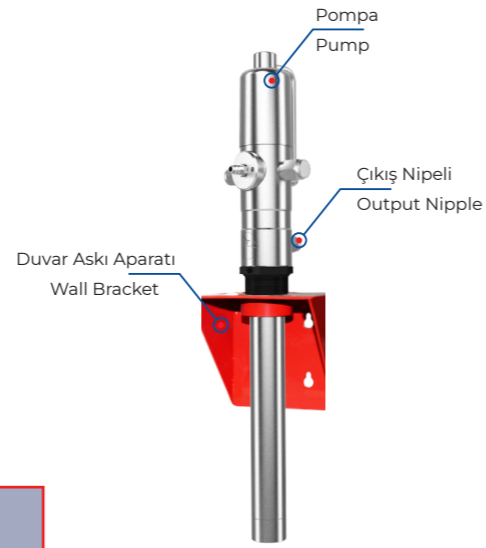

Havali

Air Operated

DAYS3045

Havali Yağ Pompası 3045
Air Operated Oil Pump 3045

Duvar Askı Aparatı 7120
Wall Bracket 7120

Hortum 2 Mt
Hose 2 Mt

Otomatik Rekor
Quick Connector



ATIK YAĞ

WASTE OIL



IBC Yağ Sistemleri

IBC Oil Systems

IBC yağ sistemleri, yüksek kapasiteli yağ ihtiyacı olan işletmelerin işini kolaylaştırmak için dizayn edilmiştir. Sistemde farklı kombinasyonlar uygulanabilir; sayaçlı, sayaçsız yağ tabancaları, 10-15-20 Metre hortum sarma kapasiteli makaralar, farklı verimlerde havalı pompalar seçilebilir. bkz; www.gulersan.com

Oil dispensing kit from IBC tank, equipped with wall mounted pump. Kits with wall mounted pump can be connected with an hose reel or a delivery hose. They are equipped with the accessories for oil connections. Different combinations can be applied in the oil system. Metered or without metered oil guns, 10,15,20 Mt capacity hose reels, pumps of different capacities can be selected. see; www.gulersan.com

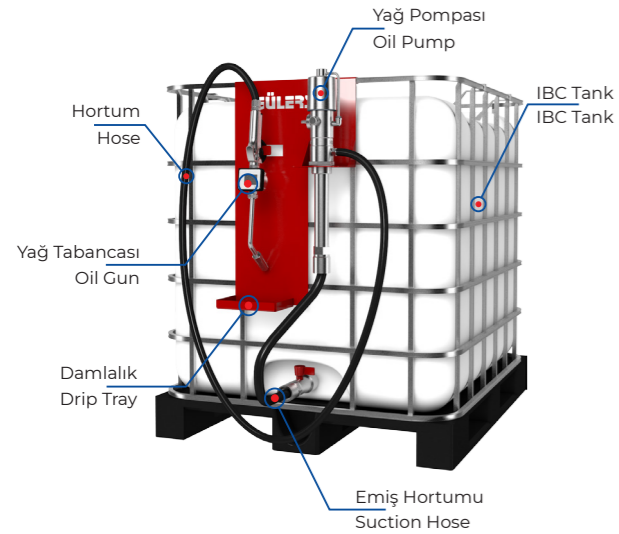

Makarasız

Without Reel

IBC3045

Havalı Yağ Pompası 3045
Air Operated Oil Pump 3045

Sayaçlı Yağ Tabancası 4106
Digital Oil Gun 4106

Hortum 5 Mt
Hose 5 Mt

Damlalık 7150
Drip Tray 7150

Hortum 1 Mt
Hose 1 Mt



Makaralı

With Reel

IBC4500

Havalı Yağ Pompası 3045
Air Operated Oil Pump 3045

Sayaçlı Yağ Tabancası 4106
Digital Oil Gun 4106

Yağ Hortum Makarası 4500N.1038
Oil Hose Reel 4500N.1038

Damlalık 7160
Drip Tray 7160

Hortum 1 Mt x 2
Hose 1 Mt x 2



Standart

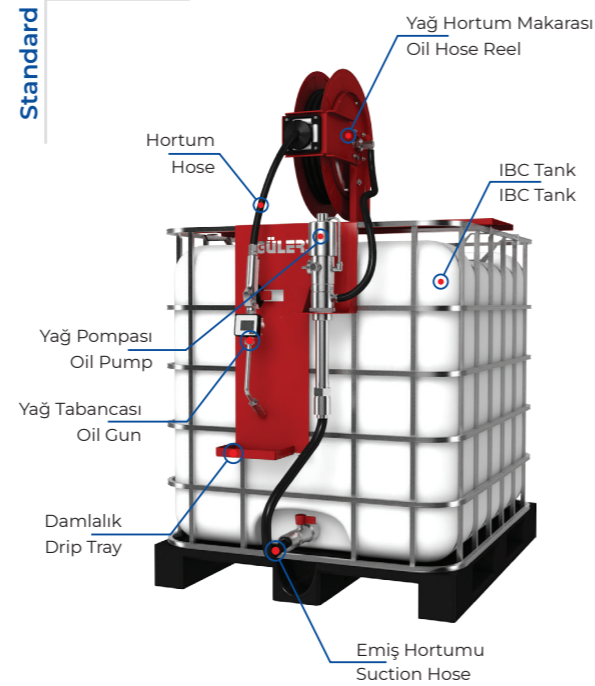

KAPASİTE

CAPACITY

1000 Lt

Sabit Yağ Varil Sistemleri

Stationary Oil Drum Systems

Sabit yağ varil sistemlerinin farklı amaçlar için birçok versiyonu mevcuttur. Farklı verim ve basınç oranlarına sahip pompa seçenekleri, 20 metreye varan hortum uzunlukları, istenildiğinde sisteme adapte edilebilen litre yazar sayaçlı tabancalar sayesinde oldukça yüksek iş yapabilme kabiliyeti kazandırılmıştır. Her işletmenin ihtiyaç farklılıkları göz önüne alındığında bu sistemler işletmeler için mükemmel bir çözüm sunmaktadır. Yağ varil sistemleri standart 5 parçadan oluşmaktadır, ancak yağ pompanızı, yağ tabancanızı ve yağ hortum makaranızı siz seçebilirsiniz. bkz; www.gulersan.com

There are many versions of the stationary oil drum systems for different purposes. Pump options with different efficiency and pressure ratios. Hose lengths up to 20 meters, metered oil guns that can be adapted to the system when requested. has gained the ability to do quite a high job. These systems provide an excellent solution for businesses when the needs of each operator are taken into account. The oil barrel systems consists of 5 parts, but you can choose your oil pump, oil gun and oil hose reel. see; www.gulersan.com

Havalı

Air Operated

DVS4500

Havalı Yağ Pompası 4400
Air Operated Oil Pump 4400

Sayaçlı Yağ Tabancası 4106
Digital Oil Gun 4106

Yağ Hortum Makarası 4500N.1038
Oil Hose Reel 4500N.1038

Hortum 2,5 Mt
Hose 2,5 Mt

Damlalık
Drip Tray

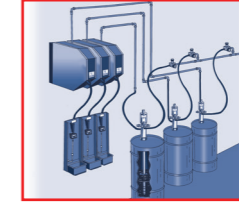

KAPASİTE

CAPACITY

208 Lt

Standart

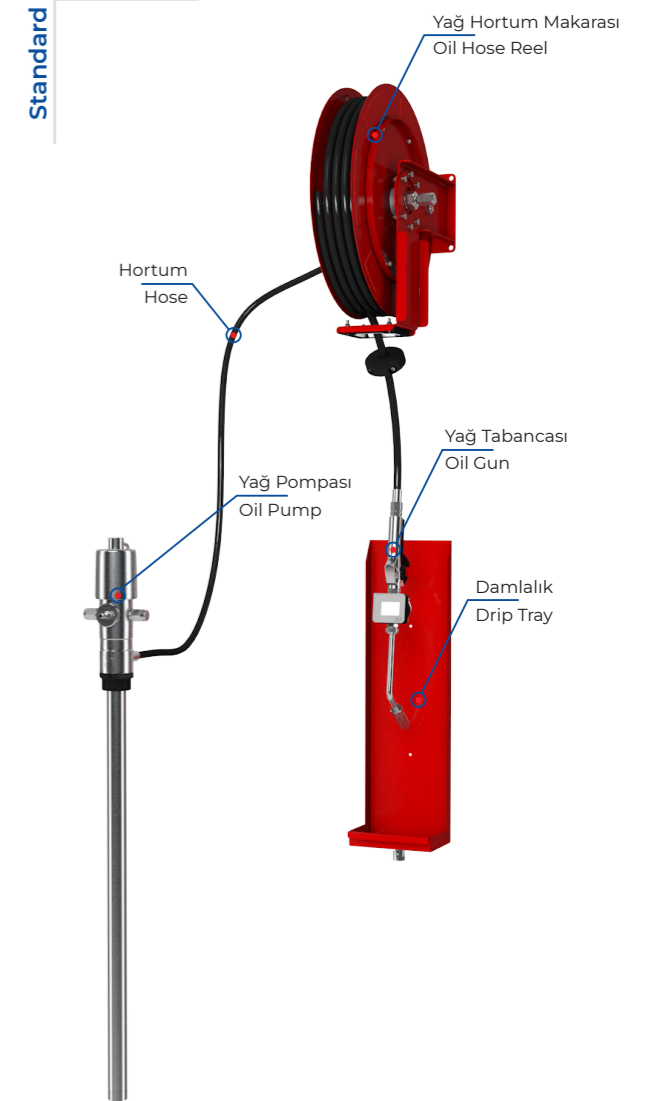

Seyyar Yağ Varil Sistemleri

Portable Oil Drum Systems

Seyyar yağ varil sistemlerinin farklı amaçlar için birçok versiyonu mevcuttur. Farklı verim ve basınç oranlarına sahip pompa seçenekleri, 20 metreye varan hortum uzunlukları, istenildiğinde sisteme adapte edilebilen litre yazar sayaçlı tabancalar sayesinde oldukça yüksek iş yapabilme kabiliyeti kazandırılmıştır. Her işletmenin ihtiyaç farklılıkları göz önüne alındığında bu sistemler işletmeler için mükemmel bir çözüm sunmaktadır. Varil taşıma arabası kaliteli sacdan imal edilmiş olup elektrostatik boya ile boyanmıştır, iki adet dönerli iki adet sabit tekerler sayesinde hareket kabiliyeti oldukça yüksektir. Yağ varil sistemleri standart 4 parçadan oluşmaktadır, ancak yağ pompanızı, yağ tabancanızı ve yağ hortum uzunluğunu siz seçebilirsiniz. bkz; www.gulersan.com

There are many versions of the portable oil drum systems for different purposes. Pump options with different efficiency and pressure ratios. Hose lengths up to 20 meters, metered oil guns that can be adapted to the system when requested. This systems provide an excellent solution for businesses when the needs of each operator are taken into account. Drum transport vehicle is manufactured from high quality sheet, painted with electrostatic paint, the ability to move is very high thanks to two fixed two revolving wheels, The oil barrel systems consists of 4 parts, but you can choose your oil pump, oil gun and oil hose reel. [see; www.gulersan.com](http://www.gulersan.com)



KAPASİTE

CAPACITY

208 Lt

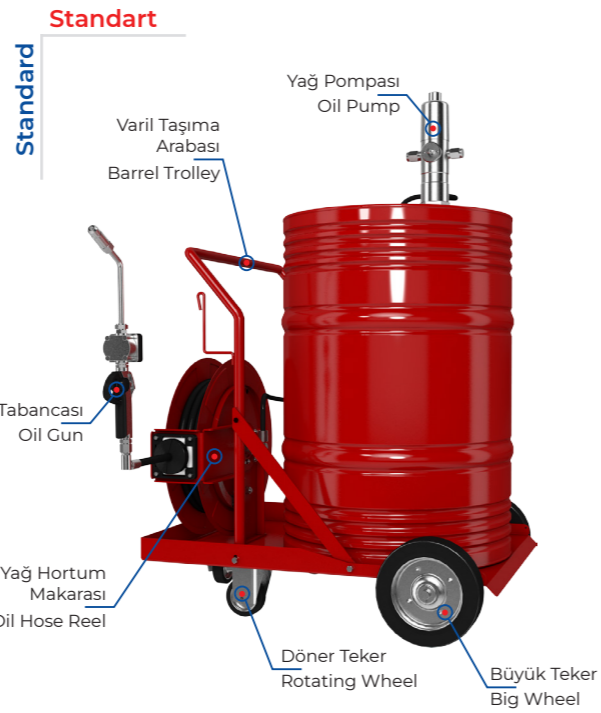

Makarasız

Without Reel

SVS4400

Havali Yağ Pompası 4400
Air Operated Oil Pump 4400

Sayaçlı Yağ Tabancası 4106
Digital Oil Gun 4106

Varil Taşıma Arabası 2410
Barrel Trolley 2410

Hortum 5 Mt
Hose 5 Mt



Makaralı

With Reel

SVS4500

Havali Yağ Pompası 4400
Air Operated Oil Pump 4400

Sayaçlı Yağ Tabancası 4106
Digital Oil Gun 4106

Varil Taşıma Arabası 2420
Barrel Trolley 2420

Yağ Hortum Makarası 4500N.1038
Oil Hose Reel 4500N.1038



YAĞ

OIL



Tanklı Yağ Sistemleri

Tank Oil Systems

Tanklı yağ sistemleri küçük işletmeler için dizayn edilmiş olup kompakt yapısı ile yer tasarrufu sağlamaktadır, sitem 208 lt yağ alır. Bütün ekipmanlar bir arada olduğu için ayrıca bir tesisat döşenmesine gerek kalmamaktadır. Bu nedenle işletmelere maliyet avantajı sağlamaktadır. TYS4400 standart 5 ana parçadan oluşmaktadır. Yağ pompanızı, yağ tabancanızı ve yağ hortum makaranızı siz seçebilirsiniz.

bkz; www.gulersan.com

Tank oil systems are designed for small businesses and save space because of their compact structure. there is no need to install any installation because all the equipment is in one place, which gives cost advantages to the enterprises. The TYS4400 consists of 5 standard main parts. You can choose oil pump, oil gun and oil hose reel. see; www.gulersan.com

KAPASİTE
CAPACITY
208 Lt

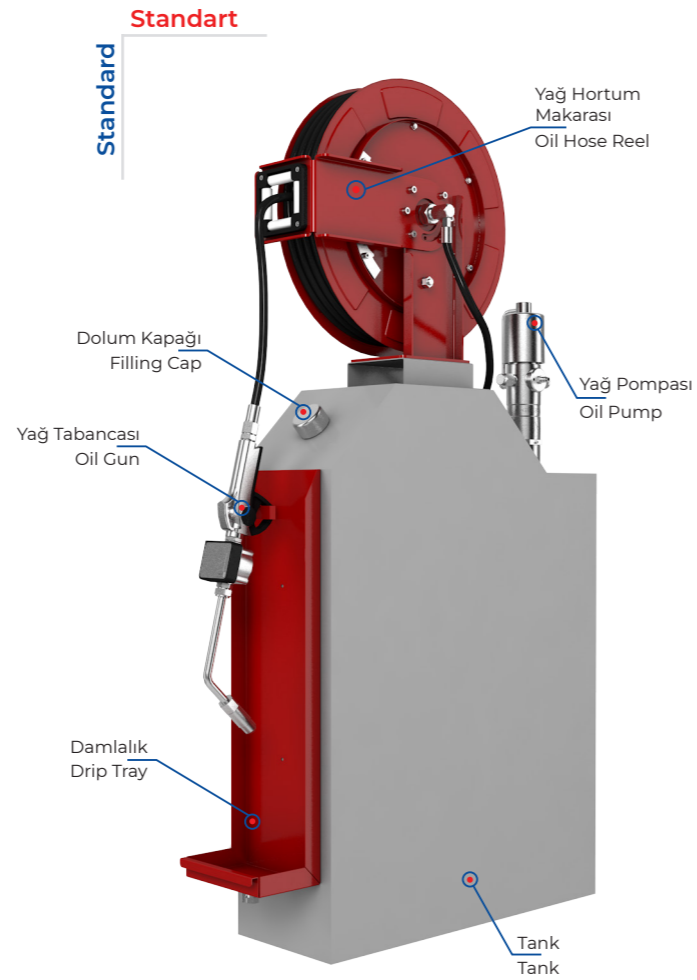

Havali

Air Operated

TYS4400

Havali Yağ Pompası 4400
Air Operated Oil Pump 4400

Sayaçlı Yağ Tabancası 4106
Digital Oil Gun 4106

Yağ Hortum Makarası 4500N.1038
Oil Hose Reel 4500N.1038

Damlalık 7110
Drip Tray 7110

Tank 208 Lt
Tank 208 Lt

YAĞ

OIL



Mekanik Gres Pompaları

Mechanical Grease Pumps

10, 16, 20 kg kapasiteye sahip bu pompalar mekanik olarak çalışmaktadır. Pompada çelik tel takviyeli hidrolik hortum kullanılmaktadır. Kısa mesafeli yüksek basınçlı yağlama yapabilmek için idealdir. Yağ baskı tablası ve yayı sayesinde hazne içerisindeki yağ sıkıştırılarak yüksek viskoziteli yağlarda ve soğuk bölgelerde pompa beslemesi kolay sağlanmaktadır. İki adet tekerlek mevcut olup, hafif olmasından dolayı kolayca taşınabilmektedir. Ayrıca ayak pedalı sayesinde pompanın çalışırken sabit kalması sağlanmaktadır. Hava sistemine sahip olmayan yerlerde kullanıcıya alternatif olur. Kullanım alanı olarak küçük araçlar, matbaa makineleri, pres vb. makineler sıralanabilir.

This pumps, which has a capacity of 10, 16, 20 kg also works mechanically, hydraulic hose is used, Ideal for short distance high pressure lubrication, Two wheels make it easy to move, follower plate and spring pressing grease, the grease in the reservoir is compressed and the pump feed is easy in high viscosity grease and cold areas, can be easily moved because of its light weight, It is alternative for user in places with no air system. Usage area is small vehicles, printing machines, presses etc.

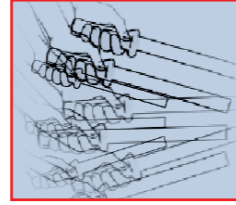

KAPASİTE

CAPACITY

20 Kg

Standart

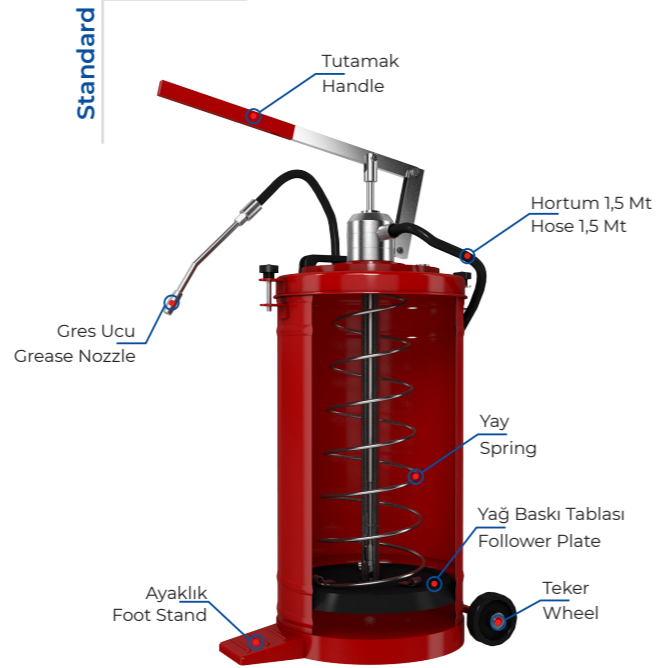

Mekanik

Mechanical

2010

2016

2025

Çalışma Tipi / Working Type

El ile - By Hand

El ile - By Hand

El ile - By Hand

Verim / Output

8 Gr

8 Gr

8 Gr

Kapasite / Capacity

10 Kg

16 Kg

20 Kg

Hortum / Hose

1,5 Mt R1-1/4"

1,5 Mt R1-1/4"

1,5 Mt R1-1/4"

Koli Ölçüsü / Box Dimensions

36x42x79 Cm

36x42x79 Cm

36x42x79 Cm

Ağırlık / Weight

8,90 Kg

6,70 Kg

10,00 Kg

GRES

GREASE



El Gres Pompaları

Hand Grease Pumps

Mekanik

Mechanical

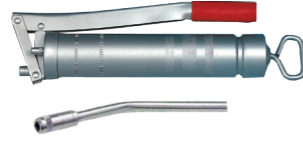

EGP500

Çalışma Tipi / Working Type El ile - By Hand

Çalışma Basıncı / Working Pressure 400-600 Bar

Kapasite / Capacity 500 Cc

EGP1000

Çalışma Tipi / Working Type El ile - By Hand

Çalışma Basıncı / Working Pressure 400-600 Bar

Kapasite / Capacity 1000 Cc

Havalı tip el gres pompası, tarım araçları, otomotiv ve endüstriyel uygulamalar için uygundur. Gres ucu ve spiralli hortumu standarttır. 400 cc kapasiteye sahiptir.

Pistol-type, single shot gun suitable for agricultural, automotive and industrial applications. Three methods of grease loading available: Standard 400 cc cartridges, filler pump and bulk. Supplied complete with rigid and flexible delivery tubes. Display carton.



Şarjlı

Battery Powered

EEGP

Çalışma Tipi / Working Type Şarjlı / Charged

Çalışma Basıncı / Working Pressure 430 Bar

Kapasite / Capacity 400 Cc

Batarya / Battery 19,2 V - 1,5 Amp Ni Cd

Mekanik el gres pompaları ergonomik yapısı ile kolay kullanım sağlar. Yüksek basınç dayanımı, özel kauçuk kaymaz tutma kabzası en büyük özelliğidir. İstenildiği takdirde spiral hortum (2065) takılabilir.

The grease gun for reliable, economical application of grease. Thanks to its well thought-out design and rugged construction, it stands up under even the toughest conditions. Available separately or in the Lubricating Set



Havalı

Air Operated

HEGP

Çalışma Tipi / Working Type Havalı / Air Operated

Kapasite / Capacity 400 Cc

Çalışma Basıncı / Working Pressure 400 Bar

Manuel yağ tabancasından iki kat daha hızlı rutin yağlama yapar, tıkanmış parçaları açmak için yüksek basınç sağlar. Kullanıcı için tırmanma veya manevra gerektiren uygulamalar sırasında aleti taşımak kolaydır.

Routinely lubricates twice as fast as a hand grease pump, provides high pressure to clear clogged parts, moving is easy.

GRES

GREASE

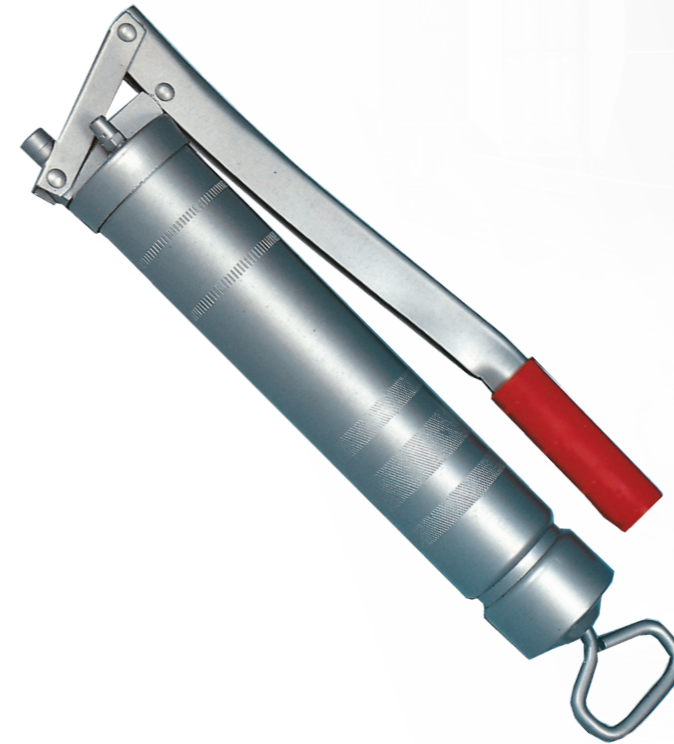

Mekanik Yağ Pompaları

Mechanical Oil Pumps

4018 - 4025

18, 25 Lt kapasiteye sahip bu pompalar mekanik olarak çalışmaktadır. Şanzıman ve diferansiyel yağlarını tamamlamak için kullanılır. Pompada ½" bez takviyeli hortum kullanılır. İki adet tekerlek mevcuttur, hafif olmasından dolayı kolayca taşınabilmektedir, ayrıca ayak pedalı sayesinde pompanın çalışırken sabit kalması sağlanmaktadır. Hava sistemine sahip olmayan yerlerde kullanıcıya alternatif olmaktadır.



VERİM

OUTPUT

250 MI

This pumps, which has a capacity of 18, 25 Lt also works mechanically, Used to complement gearbox and differential oils two wheels make it easy to move, can be easily moved because of its light weight, It is alternative for user in places with no air system. They are usually used in workshops, service stations, fleet maintenance, mining, agriculture, armed forces, construction, trains, etc.

4004

80 Lt kapasiteye sahip bu pompa mekanik olarak çalışmaktadır. İki adet dönerli iki adet sabit tekerlek mevcuttur. Depo üzerinde bulunan huni sayesinde depoya kolay dolum yapılabilmektedir, ayrıca taşıma sapı sayesinde kolayca taşınabilmektedir. Hava sistemine sahip olmayan yerlerde kullanıcıya alternatif olmaktadır.

This pump, which has a capacity of 80 Lt, also works mechanically, Two rotating two fixed wheels available, Thanks to the funnel on the tank, the tank can be filled easily, Thanks to the carrying handle, it is easily moved, It is alternative for user in places with no air system

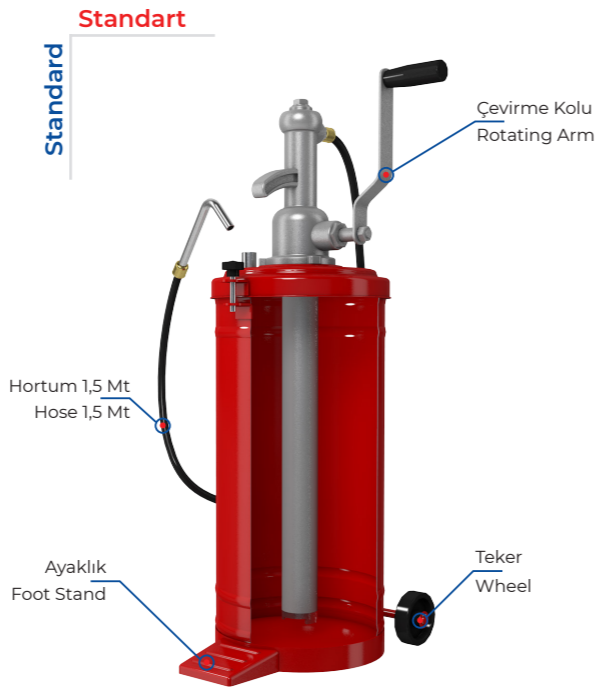

Mekanik

Mechanical

Çalışma Tipi / Working Type	4004	4018	4025
Çalışma Tipi / Working Type	El ile - By Hand	El ile - By Hand	El ile - By Hand
Verim / Output	250 MI	250 MI	250 MI
Kapasite / Capacity	80 Lt	18 Lt	25 Lt
Hortum / Hose	-	1,5 Mt 1/2"	1,5 Mt 1/2"
Koli Ölçüsü / Box Dimensions	48x48x113 Cm	31x39x79 Cm	36x42x79 Cm
Ağırlık / Weight	25,00 Kg	10,40 Kg	9,30 Kg

YAĞ

OIL



Gres Hortum Makaraları

Grease Hose Reels

Hortum makaraları iç ve dış mekan uygulamalarında birçok kullanımı olan, iş yükünüzü azaltan, kolayca kullanabileceğiniz, aşınmaya dayanacak şekilde tasarlanmıştır. Hortum ömrünü uzaltırken güvenlik ve verimliliğini artırır. Özel merkezi kilitleme sistemine sahiptir. Güçlü mandal mekanizması, hortumun gerektiğinde yerinde kalmasını sağlar. Yüksek kalite çelikten üretilmiş yay kullanılmıştır, hortum makarası tavan, duvar ve arazi tipi olarak kullanılabilir. Çelik bileşenler maksimum korozyon direnci için toz boya ile boyanmıştır, ticari ve endüstriyel uygulamalar için idealdir. Servislerde (Sabit - Seyyar) teknisyenlere büyük kolaylık ve zaman tasarrufu sağlar. Montaj edilen yöne göre hortum yönü değiştirilebilir.



Retractable hose reels, ideal for use in workshops, garages and construction sites, Increase safety and efficiency while extending hose life, Supplied with hose, The hose opens easily when needed, but can be retracted when not in use, Has a special central locking system, Strong latch mechanism allows the hose to stay in place when needed, The spring made of high quality steel is used, Hose reel can be used as ceiling, wall and land type. Ideal for indoor and outdoor use, Steel components are coated with powder paint for maximum corrosion resistance, ideal for commercial and industrial applications, great convenience and time saving, Hose direction can be changed according to installation direction

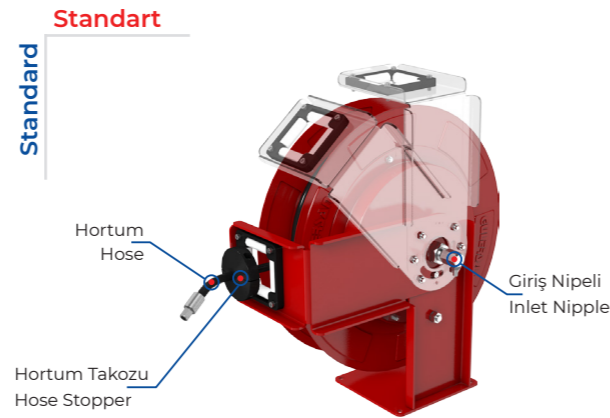

HORTUM UZUNLUĞU
HOSE LENGTH
20 Mt

Gres / Grease	Kullanım Alanı Usage Area	Hortum Uzunluğu Hose Length	Hortum Tipi Hose Type	Koli Ölçüsü Box Dimensions	Ağırlık Weight
2500N.1014	Gres - Açık Kasa Grease - Open Type	10 Mt	R2-1/4"	22x58x62 Cm	22,40 Kg
2500N.1038	Gres - Açık Kasa Grease - Open Type	10 Mt	R2-3/8"	22x58x62 Cm	24,40 Kg
2500N.1514	Gres - Açık Kasa Grease - Open Type	15 Mt	R2-1/4"	22x58x62 Cm	24,10 Kg
2500N.1538	Gres - Açık Kasa Grease - Open Type	15 Mt	R2-3/8"	22x58x62 Cm	27,20 Kg
2500N.2014	Gres - Açık Kasa Grease - Open Type	20 Mt	R2-1/4"	22x58x62 Cm	32,50 Kg
2500N.2038	Gres - Açık Kasa Grease - Open Type	20 Mt	R2-3/8"	22x58x62 Cm	36,20 Kg

Gres Hortum Makaraları

Grease Hose Reels

Hortum makaraları iç ve dış mekan uygulamalarında birçok kullanımı olan, iş yükünüzü azaltan, kolayca kullanabileceğiniz, aşınmaya dayanacak şekilde tasarlanmıştır. Hortum ömrünü uzaltırken güvenlik ve verimliliğini artırır. Özel merkezi kilitleme sistemine sahiptir. Güçlü mandal mekanizması, hortumun gerektiğinde yerinde kalmasını sağlar. Yüksek kalite çelikten üretilmiş yay kullanılmıştır, hortum makarası tavan, duvar ve arazi tipi olarak kullanılabilir. Çelik bileşenler maksimum korozyon direnci için toz boya ile boyanmıştır, ticari ve endüstriyel uygulamalar için idealdir. Servislerde (Sabit - Seyyar) teknisyenlere büyük kolaylık ve zaman tasarrufu sağlar. Montaj edilen yöne göre hortum yönü değiştirilebilir.



Retractable hose reels, ideal for use in workshops, garages and construction sites, Increase safety and efficiency while extending hose life, Supplied with hose, The hose opens easily when needed, but can be retracted when not in use, Has a special central locking system, Strong latch mechanism allows the hose to stay in place when needed, The spring made of high quality steel is used, Hose reel can be used as ceiling, wall and land type. Ideal for indoor and outdoor use, Steel components are coated with powder paint for maximum corrosion resistance, ideal for commercial and industrial applications, great convenience and time saving, Hose direction can be changed according to installation direction

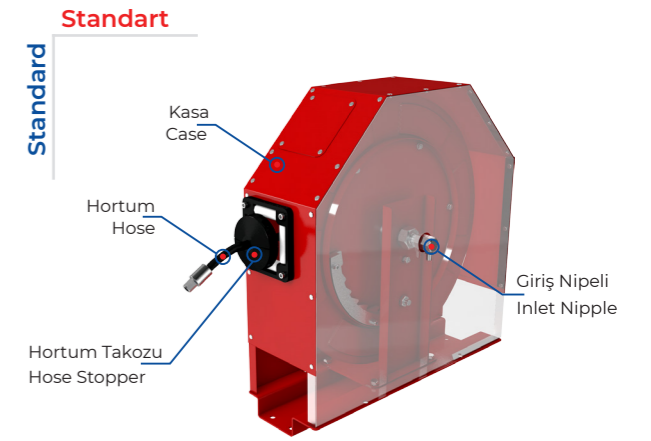

HORTUM UZUNLUĞU
HOSE LENGTH
15 Mt

Gres / Grease	Kullanım Alanı Usage Area	Hortum Uzunluğu Hose Length	Hortum Tipi Hose Type	Koli Ölçüsü Box Dimensions	Ağırlık Weight
2500.1014	Gres - Kapalı Kasa Grease - Enclosed Type	10 Mt	R2-1/4"	22x58x62 Cm	27,50 Kg
2500.1038	Gres - Kapalı Kasa Grease - Enclosed Type	10 Mt	R2-3/8"	22x58x62 Cm	30,60 Kg
2500.1514	Gres - Kapalı Kasa Grease - Enclosed Type	15 Mt	R2-1/4"	22x58x62 Cm	30,60 Kg
2500.1538	Gres - Kapalı Kasa Grease - Enclosed Type	15 Mt	R2-3/8"	22x58x62 Cm	33,60 Kg

Yağ Hortum Makaraları

Oil Hose Reels

Hortum makaraları iç ve dış mekan uygulamalarında birçok kullanımı olan, iş yükünüzü azaltan, kolayca kullanabileceğiniz, aşınmaya dayanacak şekilde tasarlanmıştır. Hortum ömrünü uzaltırken güvenlik ve verimliliğini artırır. Özel merkezi kilitleme sistemine sahiptir. Güçlü mandal mekanizması, hortumun gerektiğinde yerinde kalmasını sağlar. Yüksek kalite çelikten üretilmiş yay kullanılmıştır, hortum makarası tavan, duvar ve arazi tipi olarak kullanılabilir. Çelik bileşenler maksimum korozyon direnci için toz boya ile boyanmıştır, ticari ve endüstriyel uygulamalar için idealdir. Servislerde (Sabit - Seyyar) teknisyenlere büyük kolaylık ve zaman tasarrufu sağlar. Montaj edilen yöne göre hortum yönü değiştirilebilir.



Retractable hose reels, ideal for use in workshops, garages and construction sites, Increase safety and efficiency while extending hose life, Supplied with hose, The hose opens easily when needed, but can be retracted when not in use, Has a special central locking system, Strong latch mechanism allows the hose to stay in place when needed, The spring made of high quality steel is used, Hose reel can be used as ceiling, wall and land type. Ideal for indoor and outdoor use, Steel components are coated with powder paint for maximum corrosion resistance, ideal for commercial and industrial applications, great convenience and time saving, Hose direction can be changed according to installation direction

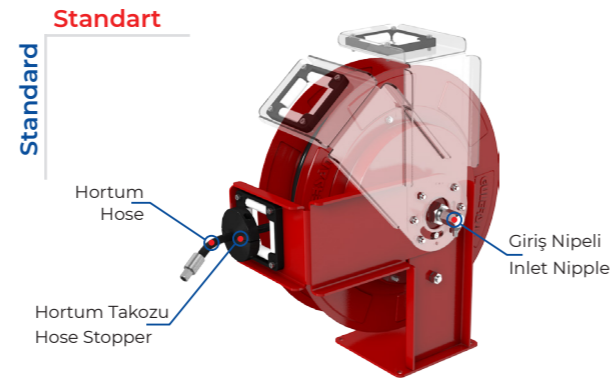

HORTUM UZUNLUĞU
HOSE LENGTH
20 Mt

Yağ / Oil	Kullanım Alanı Usage Area	Hortum Uzunluğu Hose Length	Hortum Tipi Hose Type	Koli Ölçüsü Box Dimensions	Ağırlık Weight
4500N.1038	Yağ - Açık Kasa Oil - Open Type	10 Mt	R1-3/8"	22x58x62 Cm	22,60 Kg
4500N.1012	Yağ - Açık Kasa Oil - Open Type	10 Mt	R1-1/2"	22x58x62 Cm	23,00 Kg
4500N.1034	Yağ - Açık Kasa Oil - Open Type	10 Mt	R1-3/4"	22x58x62 Cm	25,30 Kg
4500N.1538	Yağ - Açık Kasa Oil - Open Type	15 Mt	R1-3/8"	22x58x62 Cm	24,40 Kg
4500N.1512	Yağ - Açık Kasa Oil - Open Type	15 Mt	R1-1/2"	22x58x62 Cm	25,40 Kg
4500N.2038	Yağ - Açık Kasa Oil - Open Type	20 Mt	R1-3/8"	22x58x62 Cm	32,20 Kg
4500N.2012	Yağ - Açık Kasa Oil - Open Type	20 Mt	R1-1/2"	22x58x62 Cm	33,60 Kg

Yağ Hortum Makaraları

Oil Hose Reels

Hortum makaraları iç ve dış mekan uygulamalarında birçok kullanımı olan, iş yükünüzü azaltan, kolayca kullanabileceğiniz, aşınmaya dayanacak şekilde tasarlanmıştır. Hortum ömrünü uzaltırken güvenlik ve verimliliğini artırır. Özel merkezi kilitleme sistemine sahiptir. Güçlü mandal mekanizması, hortumun gerektiğinde yerinde kalmasını sağlar. Yüksek kalite çelikten üretilmiş yay kullanılmıştır, hortum makarası tavan, duvar ve arazi tipi olarak kullanılabilir. Çelik bileşenler maksimum korozyon direnci için toz boya ile boyanmıştır, ticari ve endüstriyel uygulamalar için idealdir. Servislerde (Sabit - Seyyar) teknisyenlere büyük kolaylık ve zaman tasarrufu sağlar. Montaj edilen yöne göre hortum yönü değiştirilebilir.

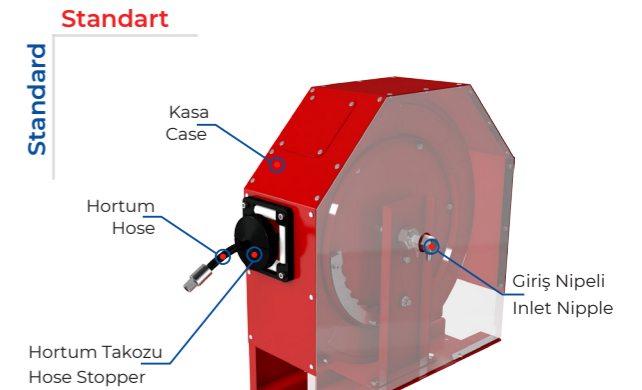

HORTUM UZUNLUĞU
HOSE LENGTH
15 Mt

Retractable hose reels, ideal for use in workshops, garages and construction sites, Increase safety and efficiency while extending hose life, Supplied with hose, The hose opens easily when needed, but can be retracted when not in use, Has a special central locking system, Strong latch mechanism allows the hose to stay in place when needed, The spring made of high quality steel is used, Hose reel can be used as ceiling, wall and land type. Ideal for indoor and outdoor use, Steel components are coated with powder paint for maximum corrosion resistance, ideal for commercial and industrial applications, great convenience and time saving, Hose direction can be changed according to installation direction

Yağ / Oil	Kullanım Alanı Usage Area	Hortum Uzunluğu Hose Length	Hortum Tipi Hose Type	Koli Ölçüsü Box Dimensions	Ağırlık Weight
4500.1038	Yağ - Kapalı Kasa Oil - Enclosed Type	10 Mt	R1-3/8"	22x58x62 Cm	29,00 Kg
4500.1012	Yağ - Kapalı Kasa Oil - Enclosed Type	10 Mt	R1-1/2"	22x58x62 Cm	30,00 Kg
4500.1538	Yağ - Kapalı Kasa Oil - Enclosed Type	15 Mt	R1-3/8"	22x58x62 Cm	30,80 Kg
4500.1512	Yağ - Kapalı Kasa Oil - Enclosed Type	15 Mt	R1-1/2"	22x58x62 Cm	33,00 Kg

Hava Hortum Makaraları

Air Hose Reels



HORTUM UZUNLUĞU
HOSE LENGTH
24 Mt

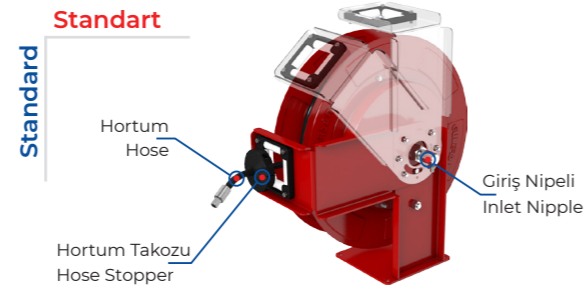

Hava / Air	Kullanım Alanı Usage Area	Hortum Uzunluğu Hose Length	Hortum Tipi Hose Type	Koli Ölçüsü Box Dimensions	Ağırlık Weight
5500N.108	Hava - Açık Kasa Air - Open Type	10 Mt	8 Mm	22x58x62 Cm	19,80 Kg
5500N.1038	Hava - Açık Kasa Air - Open Type	10 Mt	R1-3/8"	22x58x62 Cm	22,00 Kg
5500N.1012	Hava - Açık Kasa Air - Open Type	10 Mt	R1-1/2"	22x58x62 Cm	24,00 Kg
5500N.158	Hava - Açık Kasa Air - Open Type	15 Mt	8 Mm	22x58x62 Cm	20,30 Kg
5500N.1538	Hava - Açık Kasa Air - Open Type	15 Mt	R1-3/8"	22x58x62 Cm	23,00 Kg
5500N.1512	Hava - Açık Kasa Air - Open Type	15 Mt	R1-1/2"	22x58x62 Cm	25,40 Kg
5500N.208	Hava - Açık Kasa Air - Open Type	20 Mt	8 Mm	22x58x62 Cm	28,00 Kg
5500N.2038	Hava - Açık Kasa Air - Open Type	20 Mt	R1-3/8"	22x58x62 Cm	31,00 Kg
5500N.2012	Hava - Açık Kasa Air - Open Type	20 Mt	R1-1/2"	22x58x62 Cm	33,00 Kg
5500N.248	Hava - Açık Kasa Air - Open Type	24 Mt	8 Mm	22x58x62 Cm	29,00 Kg
5500N.2438	Hava - Açık Kasa Air - Open Type	24 Mt	R1-3/8"	22x58x62 Cm	32,00 Kg

Hava Hortum Makaraları

Air Hose Reels



HORTUM UZUNLUĞU
HOSE LENGTH
20 Mt

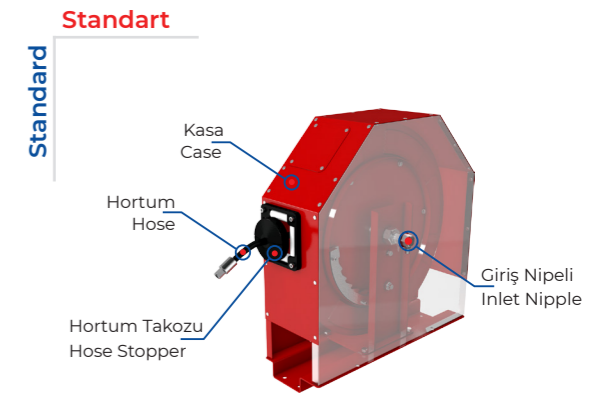

Hava / Air	Kullanım Alanı Usage Area	Hortum Uzunluğu Hose Length	Hortum Tipi Hose Type	Koli Ölçüsü Box Dimensions	Ağırlık Weight
5500.108	Hava - Kapalı Kasa Air - Enclosed Type	10 Mt	8 Mm	22x58x62 Cm	25,00 Kg
5500.1038	Hava - Kapalı Kasa Air - Enclosed Type	10 Mt	R1-3/8"	22x58x62 Cm	29,60 Kg
5500.1012	Hava - Kapalı Kasa Air - Enclosed Type	10 Mt	R1-1/2"	22x58x62 Cm	32,40 Kg
5500.158	Hava - Kapalı Kasa Air - Enclosed Type	15 Mt	8 Mm	22x58x62 Cm	27,00 Kg
5500.1538	Hava - Kapalı Kasa Air - Enclosed Type	15 Mt	R1-3/8"	22x58x62 Cm	30,00 Kg
5500.1512	Hava - Kapalı Kasa Air - Enclosed Type	15 Mt	R1-1/2"	22x58x62 Cm	33,00 Kg
5500.208	Hava - Kapalı Kasa Air - Enclosed Type	20 Mt	8 Mm	22x58x62 Cm	33,00 Kg
5500.2038	Hava - Kapalı Kasa Air - Enclosed Type	20 Mt	R1-3/8"	22x58x62 Cm	36,00 Kg

Mini Hortum Makaraları

Small Hose Reels

Adından da anlaşılacağı üzere, mini hortum makaraları; uygulama alanı dar olan yerler için tasarlanmıştır. Hareket kabiliyeti kısıtlı olan alanlarda hem düzenli görünümü sağlamak hem de işlevselliği arttırmak için en büyük yardımcınız olmaktadır. Araç üstü sistemlerde, yıkama istasyonlarında, fabrikalarda, kısacası su ve hava akışının yer aldığı her alana kolaylıkla adapte edilebilir. Metal tambur ve mafsal aksamı sayesinde oldukça sağlam ve uzun ömürlüdür.

HORTUM UZUNLUĞU
HOSE LENGTH
10 Mt

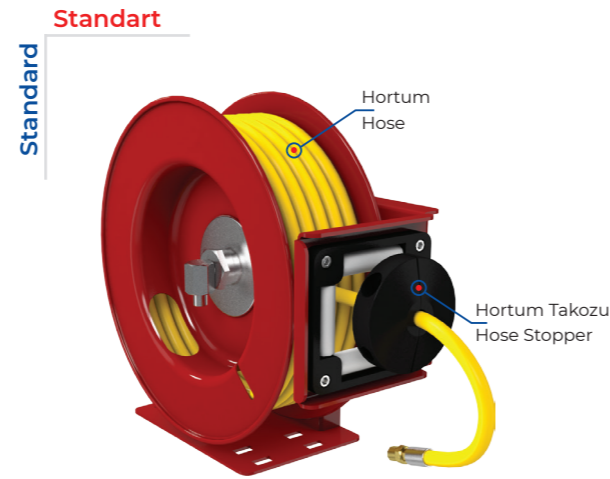

Mini hose reels are designed for places with narrow application area. It will be your biggest assistant both in order to provide regular appearance and increase functionality in areas with limited mobility. On vehicle systems, at car wash stations, factories, It can be easily adapted to any area with water and air flow. It is quite strong and long lasting.



Hava / Air

Kullanım Alanı Usage Area	Hortum Uzunluğu Hose Length	Hortum Tipi Hose Type	Koli Ölçüsü Box Dimensions	Ağırlık Weight
Hava - Mini Açık Kasa Air - Open Type	10 Mt	8 Mm	41x22x38 Cm	10,50 Kg

Su / Water

Kullanım Alanı Usage Area	Hortum Uzunluğu Hose Length	Hortum Tipi Hose Type	Koli Ölçüsü Box Dimensions	Ağırlık Weight
Su - Mini Açık Kasa Water - Open Type	10 Mt	R1-1/4"	41x22x38 Cm	11,30 Kg

Atık Yağ Hortum Makaraları

Waste Oil Hose Reels

Hortum makaraları iç ve dış mekan uygulamalarında birçok kullanımı olan, iş yükünüzü azaltan, kolayca kullanabileceğiniz, aşınmaya dayanacak şekilde tasarlanmıştır. Hortum ömrünü uzaltırken güvenlik ve verimliliğini artırır. Özel merkezi kilitleme sistemine sahiptir. Güçlü mandal mekanizması, hortumun gerektiğinde yerinde kalmasını sağlar. Yüksek kalite çelikten üretilmiş yay kullanılmıştır, hortum makarası tavan, duvar ve arazi tipi olarak kullanılabilir. Çelik bileşenler maksimum korozyon direnci için toz boya ile boyanmıştır, ticari ve endüstriyel uygulamalar için idealdir. Servislerde (Sabit - Seyyar) teknisyenlere büyük kolaylık ve zaman tasarrufu sağlar. Montaj edilen yöne göre hortum yönü değiştirilebilir.

HORTUM UZUNLUĞU
HOSE LENGTH
10 Mt

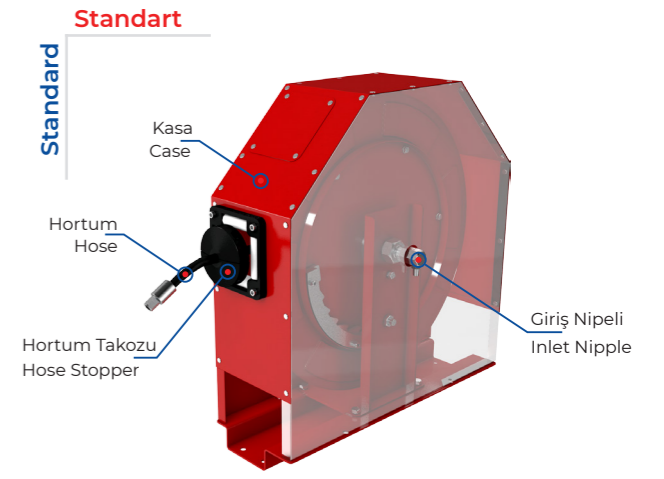

Retractable hose reels, ideal for use in workshops, garages and construction sites, increase safety and efficiency while extending hose life. Supplied with hose, the hose opens easily when needed, but can be retracted when not in use. Has a special central locking system. Strong latch mechanism allows the hose to stay in place when needed. The spring made of high quality steel is used. Hose reel can be used as ceiling, wall and land type. Ideal for indoor and outdoor use. Steel components are coated with powder paint for maximum corrosion resistance, ideal for commercial and industrial applications, great convenience and time saving. Hose direction can be changed according to installation direction.



Atık Yağ / Waste Oil

Kullanım Alanı Usage Area	Hortum Uzunluğu Hose Length	Hortum Tipi Hose Type	Koli Ölçüsü Box Dimensions	Ağırlık Weight
Atık Yağ - Açık Kasa Waste Oil - Open Type	10 Mt	R1-3/4"	22x58x62 Cm	26,00 Kg
Atık Yağ - Kapalı Kasa Waste Oil - Enclosed Type	7 Mt	R1-3/4"	22x58x62 Cm	28,50 Kg

Su Hortum Makaraları

Water Hose Reels



HORTUM UZUNLUĞU
HOSE LENGTH
20 Mt

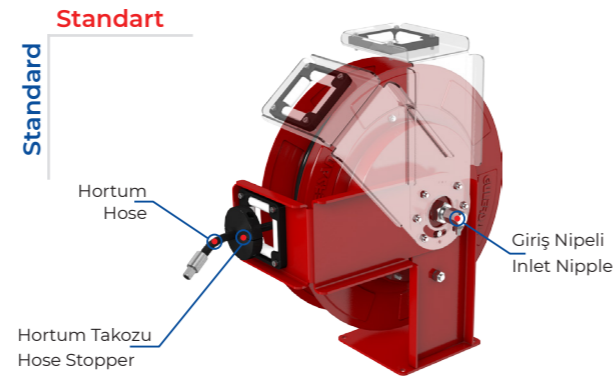

Su / Water	Kullanım Alanı Usage Area	Hortum Uzunluğu Hose Length	Hortum Tipi Hose Type	Koli Ölçüsü Box Dimensions	Ağırlık Weight
8500N.10516	Su - Açık Kasa Water - Open Type	10 Mt	R2-5/16"	22x58x62 Cm	21,30 Kg
8500N.1038	Su - Açık Kasa Water - Open Type	10 Mt	R1-3/8"	22x58x62 Cm	24,00 Kg
8500N.1012	Su - Açık Kasa Water - Open Type	10 Mt	R1-1/2"	22x58x62 Cm	26,00 Kg
8500N.1034	Su - Açık Kasa Water - Open Type	10 Mt	R1-3/4"	22x58x62 Cm	28,00 Kg
8500N.15516	Su - Açık Kasa Water - Open Type	15 Mt	R2-5/16"	22x58x62 Cm	25,40 Kg
8500N.1538	Su - Açık Kasa Water - Open Type	15 Mt	R1-3/8"	22x58x62 Cm	27,00 Kg
8500N.1512	Su - Açık Kasa Water - Open Type	15 Mt	R1-1/2"	22x58x62 Cm	29,00 Kg
8500N.20516	Su - Açık Kasa Water - Open Type	20 Mt	R2-5/16"	22x58x62 Cm	33,00 Kg
8500N.2038	Su - Açık Kasa Water - Open Type	20 Mt	R1-3/8"	22x58x62 Cm	36,00 Kg
8500N.2012	Su - Açık Kasa Water - Open Type	20 Mt	R1-1/2"	22x58x62 Cm	38,00 Kg

Su Hortum Makaraları

Water Hose Reels

Hortum makaraları iç ve dış mekan uygulamalarında birçok kullanımı olan, iş yükünüzü azaltan, kolayca kullanabileceğiniz, aşınmaya dayanacak şekilde tasarlanmıştır. Hortum ömrünü uzaltırken güvenlik ve verimliliğini artırır. Özel merkezi kilitleme sistemine sahiptir. Güçlü mandal mekanizması, hortumun gerektiğinde yerinde kalmasını sağlar. Yüksek kalite çelikten üretilmiş yay kullanılmıştır, hortum makarası tavan, duvar ve arazi tipi olarak kullanılabilir. Çelik bileşenler maksimum korozyon direnci için toz boya ile boyanmıştır, ticari ve endüstriyel uygulamalar için idealdir. Servislerde (Sabit - Seyyar) teknisyenlere büyük kolaylık ve zaman tasarrufu sağlar. Montaj edilen yöne göre hortum yönü değiştirilebilir.



Retractable hose reels, ideal for use in workshops, garages and construction sites, Increase safety and efficiency while extending hose life, Supplied with hose, The hose opens easily when needed, but can be retracted when not in use, Has a special central locking system, Strong latch mechanism allows the hose to stay in place when needed, The spring made of high quality steel is used, Hose reel can be used as ceiling, wall and land type. Ideal for indoor and outdoor use, Steel components are coated with powder paint for maximum corrosion resistance, ideal for commercial and industrial applications, great convenience and time saving, Hose direction can be changed according to installation direction

Su / Water	Kullanım Alanı Usage Area	Hortum Uzunluğu Hose Length	Hortum Tipi Hose Type	Koli Ölçüsü Box Dimensions	Ağırlık Weight
8500.10516	Su - Kapalı Kasa Water - Enclosed Type	10 Mt	R2-5/16"	22x58x62 Cm	27,20 Kg
8500.1038	Su - Kapalı Kasa Water - Enclosed Type	10 Mt	R1-3/8"	22x58x62 Cm	27,00 Kg
8500.1012	Su - Kapalı Kasa Water - Enclosed Type	10 Mt	R1-1/2"	22x58x62 Cm	30,00 Kg
8500.15516	Su - Kapalı Kasa Water - Enclosed Type	15 Mt	R2-5/16"	22x58x62 Cm	31,80 Kg
8500.1538	Su - Kapalı Kasa Water - Enclosed Type	15 Mt	R1-3/8"	22x58x62 Cm	30,80 Kg
8500.1512	Su - Kapalı Kasa Water - Enclosed Type	15 Mt	R1-1/2"	22x58x62 Cm	33,00 Kg

HORTUM UZUNLUĞU
HOSE LENGTH
15 Mt

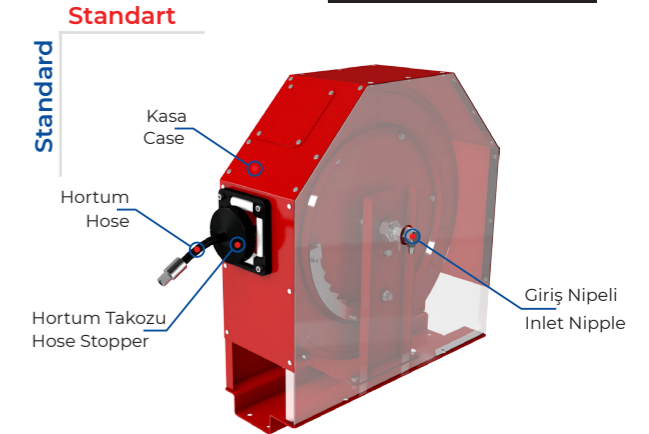



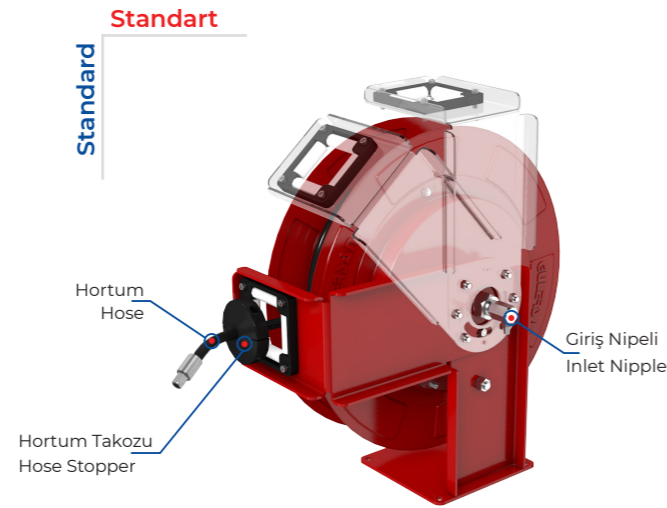

Mazot Hortum Makaraları

Diesel Hose Reels

Hortum makaraları iç ve dış mekan uygulamalarında birçok kullanımı olan, iş yükünüzü azaltan, kolayca kullanabileceğiniz, aşınmaya dayanacak şekilde tasarlanmıştır. Hortum ömrünü uzaltırken güvenlik ve verimliliğini artırır. Özel merkezi kilitleme sistemine sahiptir. Güçlü mandal mekanizması, hortumun gerektiğinde yerinde kalmasını sağlar. Yüksek kalite çelikten üretilmiş yay kullanılmıştır, hortum makarası tavan, duvar ve arazi tipi olarak kullanılabilir. Çelik bileşenler maksimum korozyon direnci için toz boya ile boyanmıştır, ticari ve endüstriyel uygulamalar için idealdir. Servislerde (Sabit - Seyyar) teknisyenlere büyük kolaylık ve zaman tasarrufu sağlar. Montaj edilen yöne göre hortum yönü değiştirilebilir.



Retractable hose reels, ideal for use in workshops, garages and construction sites , Increase safety and efficiency while extending hose life, Supplied with hose, The hose opens easily when needed, but can be retracted when not in use, Has a special central locking system, Strong latch mechanism allows the hose to stay in place when needed, The spring made of high quality steel is used, Hose reel can be used as ceiling, wall and land type. Ideal for indoor and outdoor use, Steel components are coated with powder paint for maximum corrosion resistance, ideal for commercial and industrial applications, great convenience and time saving, Hose direction can be changed according to installation direction

Mazot / Diesel	Kullanım Alanı Usage Area	Hortum Uzunluğu Hose Length	Hortum Tipi Hose Type	Koli Ölçüsü Box Dimensions	Ağırlık Weight
 7500N.1012	Mazot - Açık Kasa Diesel - Open Type	10 Mt	R1-1/2"	22x58x62 Cm	21,40 Kg
 7500N.1034	Mazot - Açık Kasa Diesel - Open Type	10 Mt	R1-3/4"	22x58x62 Cm	26,00 Kg
 7500N.1512	Mazot - Açık Kasa Diesel - Open Type	15 Mt	R1-1/2"	22x58x62 Cm	25,40 Kg
 7500N.2012	Mazot - Açık Kasa Diesel - Open Type	20 Mt	R1-1/2"	22x58x62 Cm	28,00 Kg



Mazot Hortum Makaraları

Diesel Hose Reels

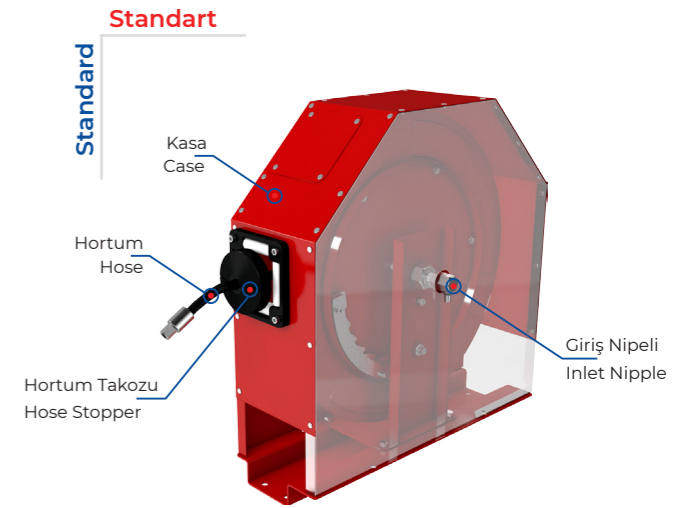
Hortum makaraları iç ve dış mekan uygulamalarında birçok kullanımı olan, iş yükünüzü azaltan, kolayca kullanabileceğiniz, aşınmaya dayanacak şekilde tasarlanmıştır. Hortum ömrünü uzaltırken güvenlik ve verimliliğini artırır. Özel merkezi kilitleme sistemine sahiptir. Güçlü mandal mekanizması, hortumun gerektiğinde yerinde kalmasını sağlar. Yüksek kalite çelikten üretilmiş yay kullanılmıştır, hortum makarası tavan, duvar ve arazi tipi olarak kullanılabilir. Çelik bileşenler maksimum korozyon direnci için toz boya ile boyanmıştır, ticari ve endüstriyel uygulamalar için idealdir. Servislerde (Sabit - Seyyar) teknisyenlere büyük kolaylık ve zaman tasarrufu sağlar. Montaj edilen yöne göre hortum yönü değiştirilebilir.



Retractable hose reels, ideal for use in workshops, garages and construction sites , Increase safety and efficiency while extending hose life, Supplied with hose, The hose opens easily when needed, but can be retracted when not in use, Has a special central locking system, Strong latch mechanism allows the hose to stay in place when needed, The spring made of high quality steel is used, Hose reel can be used as ceiling, wall and land type. Ideal for indoor and outdoor use, Steel components are coated with powder paint for maximum corrosion resistance, ideal for commercial and industrial applications, great convenience and time saving, Hose direction can be changed according to installation direction

Mazot / Diesel	Kullanım Alanı Usage Area	Hortum Uzunluğu Hose Length	Hortum Tipi Hose Type	Koli Ölçüsü Box Dimensions	Ağırlık Weight
 7500.1012	Mazot - Kapalı Kasa Diesel - Enclosed Type	10 Mt	R1-1/2"	22x58x62 Cm	30,00 Kg
 7500.1512	Mazot - Kapalı Kasa Diesel - Enclosed Type	15 Mt	R1-1/2"	22x58x62 Cm	33,00 Kg
 7500.734	Mazot - Kapalı Kasa Diesel - Enclosed Type	7 Mt	R1-3/4"	22x58x62 Cm	28,50 Kg

Plastik Hava Hortum Makaraları

Plastic Air Hose Reels

**HORTUM
UZUNLUĞU**

HOSE LENGTH

20 Mt

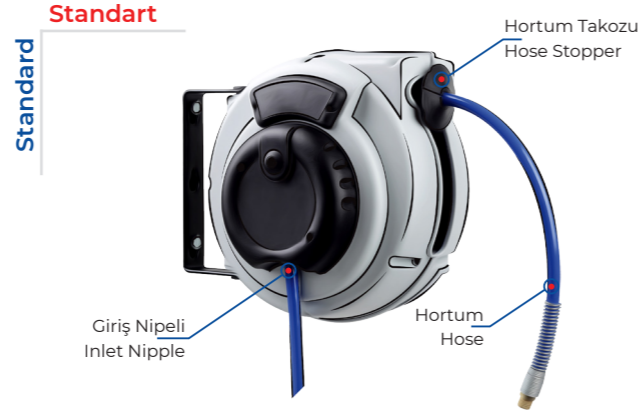

Hava / Air	Kullanım Alanı Usage Area	Hortum Uzunluğu Hose Length	Maks. Basınç Max. Pressure	Hortum Çapı Hose Diameter	Giriş-Çıkış Inlet-Outlet	Koli Ölçüsü Box Dimensions	Ağırlık Weight
804300	Hava - Plastik Kasa Air - Plastic Case	10 Mt	10 Bar	6 Mm	1/4"F-1/4"M	28x28x19 Cm	3 Kg
804250	Hava - Plastik Kasa Air - Plastic Case	12 Mt	10 Bar	6 Mm	1/4"F-1/4"M	29x29x20,5 Cm	3,4 Kg
823110	Hava - Plastik Kasa Air - Plastic Case	12 Mt	10 Bar	8 Mm	1/4"F-1/4"M	36x33x21 Cm	4 Kg
808075	Hava - Plastik Kasa Air - Plastic Case	12 Mt	15 Bar	8 Mm	1/4"F-1/4"M	36x33x21 Cm	4,1 Kg
822300	Hava - Plastik Kasa Air - Plastic Case	14+1 Mt	15 Bar	10 Mm	3/8"F-3/8"M	42x39x23 Cm	5,5 Kg
808650	Hava - Plastik Kasa Air - Plastic Case	15 Mt	10 Bar	6 Mm	1/4"F-1/4"M	36x33x21 Cm	4,1 Kg
822100	Hava - Plastik Kasa Air - Plastic Case	15 Mt	15 Bar	8 Mm	1/4"F-1/4"M	42x39x23 Cm	5 Kg
880100	Hava - Plastik Kasa Air - Plastic Case	20 Mt	15 Bar	10 Mm	3/8"F-3/8"M	50x43,5x23,5 Cm	8,3 Kg

HAVA AIR



Su Hortum Makaraları

Water Hose Reels

Plastik su hortum makaraları hortum ömrünü uzaltırken güvenlik ve verimliliğini artırır. Hortumu ile birlikte verilir. Hortum gerektiğinde kolayca açılır ancak kullanılmadığında geri çekilir. Özel merkezi kilitleme sistemine sahiptir. Güçlü mandal mekanizması, hortumun gerektiğinde yerinde kalmasını sağlar. Yüksek kalite çelikten üretilmiş yay kullanılmıştır. İç ve dış mekânlarda kullanıma uygundur.

HORTUM UZUNLUĞU
HOSE LENGTH
30 Mt

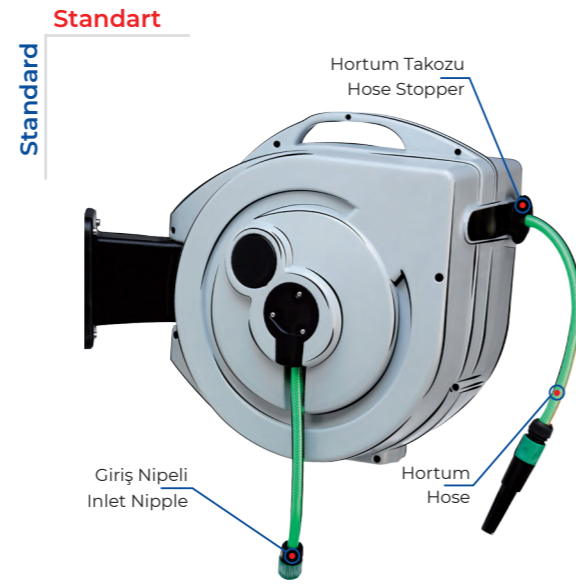

Plastic water hose reels extend hose life and increase safety and efficiency. Supplied with a hose. The hose opens easily when needed. The hose can be retracted when not in use. a spring made of high quality steel was used. It is suitable for indoor and outdoor use.

Su / Water

Kullanım Alanı Usage Area	Hortum Uzunluğu Hose Length	Maks. Basınç Max. Pressure	Hortum Çapı Hose Diameter	Maks. Sıcaklık Max. Temperature	Koli Ölçüsü Box Dimensions	Ağırlık Weight
------------------------------	--------------------------------	-------------------------------	------------------------------	------------------------------------	-------------------------------	-------------------

 840310	Su - Plastik Kasa Water - Plastic Case	30 Mt	6 Bar	12 Mm	40°C	34x48x55 Cm	12,7 Kg
 844250	Su - Plastik Kasa Water - Plastic Case	20 Mt	6 Bar	12 Mm	40°C	28x47x56 Cm	8,5 Kg

SU

WATER



Kablo Makaraları

Cable Reels

KABLO UZUNLUĞU
CABLE LENGTH

30 Mt

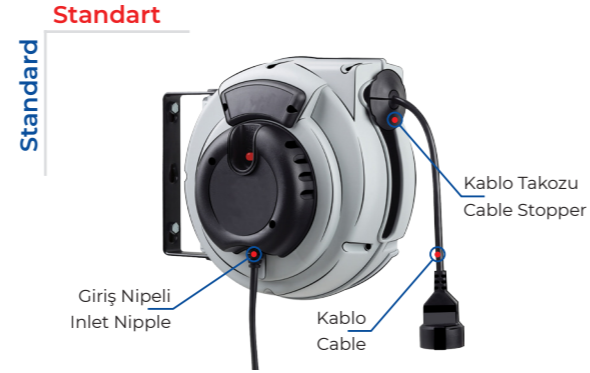

Kablo / Cable	Kullanım Alanı Usage Area	Voltaj Voltage	Kablo Kalınlığı Cable Size	Kablo Uzunluğu Cable Length	Güç Power	Koli Ölçüsü Box Dimensions	Ağırlık Weight
 811200	Kablo - Plastik Kasa Cable - Plastic Case	230 V	3*1,5 Mm ²	10 Mt	800-2000 W	28x28x19 Cm	3,8 Kg
 811030	Kablo - Plastik Kasa Cable - Plastic Case	230 V	3*1,5 Mm ²	15 Mt	800-2000 W	29x29x20,5 Cm	4,5 Kg
 808775	Kablo - Plastik Kasa Cable - Plastic Case	400 V	5*1,5 Mm ²	10 Mt	1000-3000 W	35x33x25 Cm	5,9 Kg
 820895	Kablo - Plastik Kasa Cable - Plastic Case	400 V	5*2,5 Mm ²	15 Mt	2800-5000 W	42x39x23 Cm	9,4 Kg
 820865	Kablo - Plastik Kasa Cable - Plastic Case	400 V	5*1,5 Mm ²	20 Mt	1000-3000 W	42x39x23 Cm	9 Kg
 880700	Kablo - Plastik Kasa Cable - Plastic Case	400 V	5*1,5 Mm ²	30 Mt	1000-3000 W	50x43x23 Cm	13,4 Kg

Topraklama Makarası

Grounding Reel

Topraklama Grounding	Kullanım Alanı Usage Area	Kablo Kalınlığı Cable Size	Kablo Uzunluğu Cable Length	Koli Ölçüsü Box Dimensions	Ağırlık Weight
 811001	Topraklama - Plastik Kasa Grounding - Plastic Case	1*6 Mm ²	15 Mt	28x28x19 Cm	2,8 Kg

KABLO

CABLE

TOPRAKLAMA

GROUNDING



Havalı Transfer Pompaları

Air Operated Transfer Pumps

Bu pompalar düşük, orta ve yüksek viskoziteli yağların kısa süre içerisinde transferi için kullanılmaktadır. Pompanın verimi belirli uygulamalara ve kombinasyonlara göre değişir. Çalışma basıncı minimum 6 bar ile maksimum 8 bar arasında değişebilir. Hava ile çalışan pompaların performansını ve ömrünü en iyi duruma getirmek için filtrelenmiş ve yağlanmış hava kullanmanız önerilir. Piston çapı Ø58 mm dir. Pompa varillere kolayca monte edilebilmektedir. Bu pompaların tam randımanlı çalışabilmesi için bazı aksesuarlar ile birlikte kullanılması gerekmektedir. Sistemin ihtiyacı olan aksesuarlar opsiyonel bölümünde bulunmaktadır. bkz; www.gulersan.com

This pumps with 1:1 pressure is recommended for transferring low, medium and high viscosity to transfer quickly, the efficiency of the pumps depends on the specific applications and combinations. The working pressure can range from a minimum of 6 bar to a maximum of 8 bar, To optimize the performance and lifetime of air-operated pumps it is recommended to use filtered and lubricated air, The piston diameter is Ø58mm, The pump can be easily mounted on the drums., These pumps must be used with some accessories in order to be able to operate with full efficiency. The accessories required by the system are available in the optional part. see; www.gulersan.com

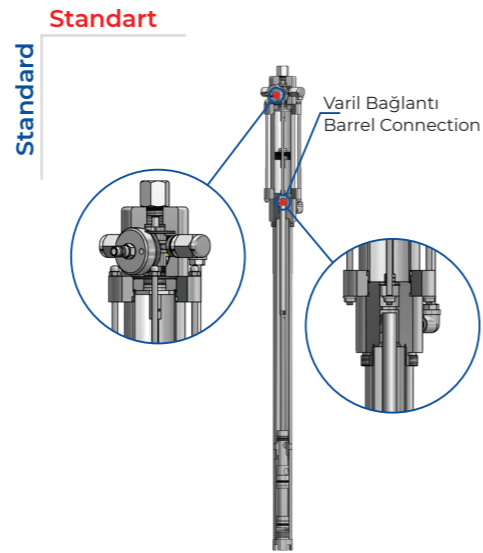

VERİM

OUTPUT

35 Lt



Havalı

Air Operated

2460

1005

1035

Çalışma Basıncı / Working Pressure	6 - 8 Bar	6 - 8 Bar	6 - 8 Bar
Basınç Oranı / Pressure Ratio	1:1	1:1	1:1
Verim / Output	15 Kg/Dk - Min	20 Lt/Dk - Min	35 Lt/Dk - Min
Kapasite / Capacity	185 Kg	208 Lt	208 Lt
Kullanım Alanı / Usage Area	Gres - Yüksek Viskozite Grease - High Viscosity	Yağ - Düşük Viskozite Oil - Low Viscosity	Yağ - Orta Viskozite Oil - Medium Viscosity
Çıkış / Out	3/4"	3/4"	3/4"
Koli Ölçüsü / Box Dimensions	14x16x127 Cm	14x16x127 Cm	14x16x127 Cm
Ağırlık / Weight	7.90 Kg	7.85 Kg	8.00 Kg

YAĞ OIL

GRES GREASE



Mekanik Transfer Pompaları

Mechanical Transfer Pumps

Elektrik veya farklı bir güç gerektirmeyen el ile çalıştırılan döner hareketli ve basmalı sıvı transfer pompaları Solvent ince yağ, mazot, yanıcı olmayan vb. sıvıların transferinde kullanılır. Varile monte edilebilmesi için 2" varil takozu mevcuttur. Kolay kullanımı, uzun ömürlü oluşu, taşınabilir olması ve düşük işletme maliyetli sebebi ile tercih edilen bir pompa çeşididir.

Do not require any power hand rotary liquid transfer pump, Solvent, oil, diesel, non-combustible, etc. is used to transfer fluids, Bung adapter is available for mounting, It is a preferred type of pump with its ease of use, long life, portable and low operating costs.

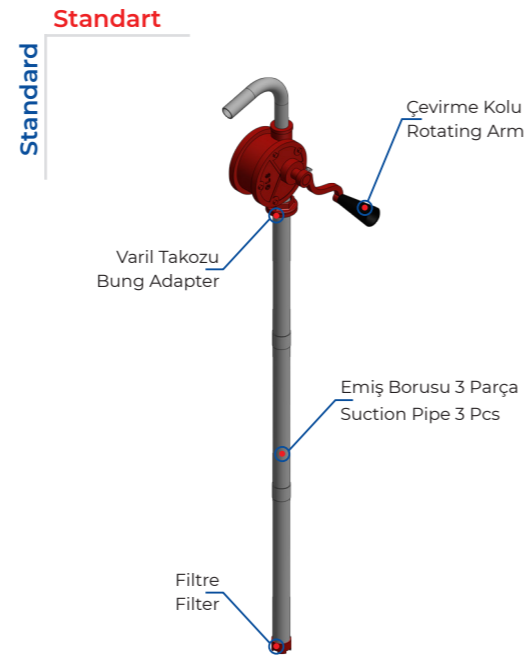

VERİM
OUTPUT
250 MI



Mekanik

Mechanical

Çalışma Tipi / Working Type	4003	4006
Çalışma Tipi / Working Type	El ile - By Hand	El ile - By Hand
Verim / Output	250 MI Bir Hareket One Action	250 MI Bir Hareket One Action
Kapasite / Capacity	208 Lt	208 Lt
Çıkış / Out	3/4"	1/2"
Koli Ölçüsü / Box Dimensions	16x34x13 Cm	14x46x6 Cm
Ağırlık / Weight	4.75 Kg	2.20 Kg

GAZ YAĞI

KEROSENE

MAZOT

DIESEL

YAĞ

OIL



Mekanik Transfer Pompaları

Mechanical Transfer Pumps

Elektrik veya farklı bir güç gerektirmeyen el ile çalıştırılan hareketli sıvı transfer pompası Solvent ince yağ, mazot, yanıcı olmayan vb. sıvıların transferinde kullanılır. Varile monte edilebilmesi için 2" varil takozu mevcuttur. Kolay kullanımı, uzun ömürlü oluşu, taşınabilir olması ve düşük işletme maliyetli sebebi ile tercih edilen bir pompa çeşididir.

Do not require any power hand rotary liquid transfer pump, Solvent, oil, diesel, non-combustible, etc. is used to transfer fluids, Bung adapter is available for mounting, It is a preferred type of pump with its ease of use, long life, portable and low operating costs.

VERİM
OUTPUT
500 MI

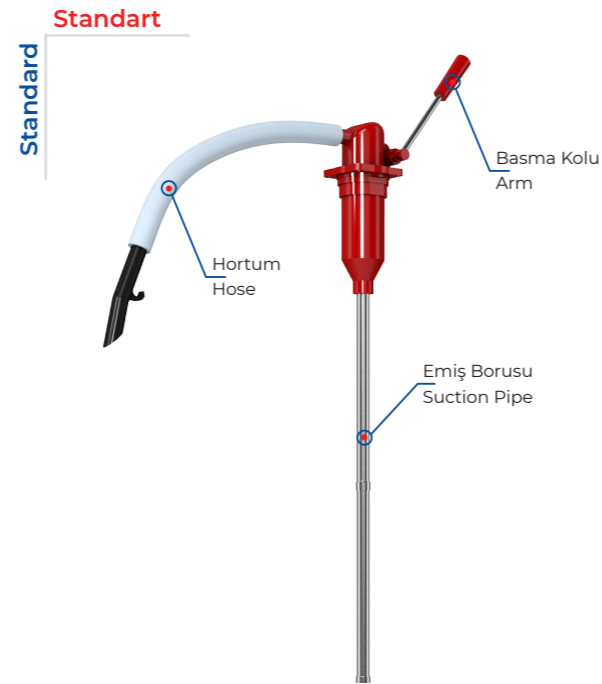

Mekanik

Mechanical

Çalışma Tipi / Working Type	4009	4010
Çalışma Tipi / Working Type	El ile - By Hand	El ile - By Hand
Verim / Output	200 MI Bir Hareket One Action	500 MI Bir Hareket One Action
Kapasite / Capacity	208 Lt	208 Lt
Çıkış / Out	3/4"	3/4"
Koli Ölçüsü / Box Dimensions	8x11x33 Cm	11x12x33 Cm
Ağırlık / Weight	1.32 Kg	1.44 Kg

MAZOT DIESEL

YAĞ OIL



Yağ Boşaltma Kovaları

Oil Drain Buckets

Yağ boşaltma kovaları motor ve dişli kutusundan boşaltılan atık yağların toplanması içindir. Teleskopik huni ile tank içerisine atık yağları toplayabilmekte ve kirli yağ miktarı (model 4290)'da tank scala'sından takip edilmektedir. 30, 50, 80 lt depo kullanım kapasitesi mevcuttur. Teleskopik huni sayesinde araç lifte kaldırılıp tapa sökülerek kullanılabilir. Tekerlekler sayesinde hareket kabiliyeti yüksektir. (model 4290)'da tank tahliyesi hava ile yapılabilmektedir. Tank üzerinde bulunan emniyet ventili aşırı hava basınçlarına karşı koruma sağlamaktadır. Paslandırıcı ve parlayıcı sıvılarda kullanılmaması gerekir.

The oil drain bucket is for collecting waste oil discharged from the gear box, The filling rate can be monitored from the level indicator bar on the tank (model 4290), the vehicle can be lifted and used, 30, 50, 80 liters storage capacity available, two fixed, two swivel castors with high mobility, (model 4290) tank discharge can be done with air, The safety valve on the tank provides protection against extreme air pressures, Can be used easily in factories, workshops and services.

7902

375 mm



Standart - Standard

7903

523 mm



Opsiyonel - Optional



4230



4250



4290

Havalı - El İle

Air Operated - By Hand

Çalışma Tipi / Working Type	El ile - By Hand	El ile - By Hand	Havalı - Air Operated
Boşaltma Basıncı / Discharge Pressure	-	-	0,5 Bar
Kapasite / Capacity	30 Lt	50 Lt	80 Lt
Hortum / Hose	-	-	1,5 Mt 3/4"
Koli Ölçüsü / Box Dimensions	39x42x113 Cm	39x42x113 Cm	48x49x113 Cm
Ağırlık / Weight	11.50 Kg	12.90 Kg	25.00 Kg

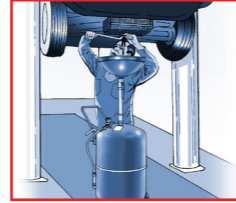

KAPASİTE

CAPACITY

80 Lt

Standart

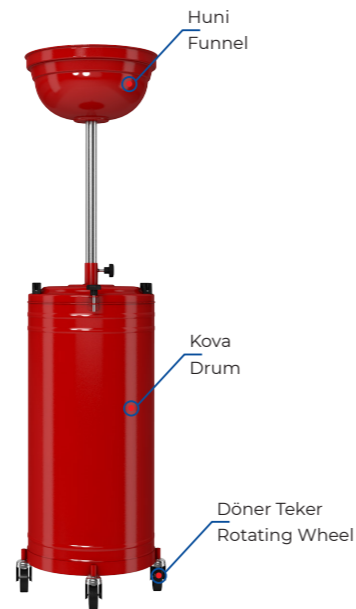

ATIK YAĞ

WASTE OIL



Teleskopik Yağ Boşaltma Kovaları

Telescopic Oil Drain Buckets

Yağ boşaltma kovaları motor ve dişli kutusundan boşaltılan atık yağların toplanması içindir. Teleskobik huni ile tank içerisine atık yağları toplayabilmekte ve buradaki kullanılmış yağ miktarı tank scala'sından takip edilmektedir. 80 lt depo, 20 ve 40 lt tava kullanım kapasitesi mevcuttur. Teleskopik huni sayesinde araç lifte kaldırılıp tava sökülerek kullanılabilir. İki sabit iki dönerli teker sayesinde hareket kabiliyeti yüksektir. Tank tahliyesi hava ile yapılabilmektedir. Tank üzerinde bulunan emniyet ventili aşırı hava basınçlarına karşı koruma sağlamaktadır. Paslandırıcı ve parlayıcı sıvılarda kullanılmaması gerekir.

The oil drain bucket is for collecting waste oil discharged from the gear box, The filling rate can be monitored from the level indicator bar on the tank, the vehicle can be lifted and used, 80 liters storage capacity available, two fixed, two swivel castors with high mobility, Tank discharge can be done with air, The safety valve on the tank provides protection against extreme air pressures, Can be used easily in factories, workshops and services.



TAVA KAPASİTE
PAN CAPACITY

40 Lt

Standart

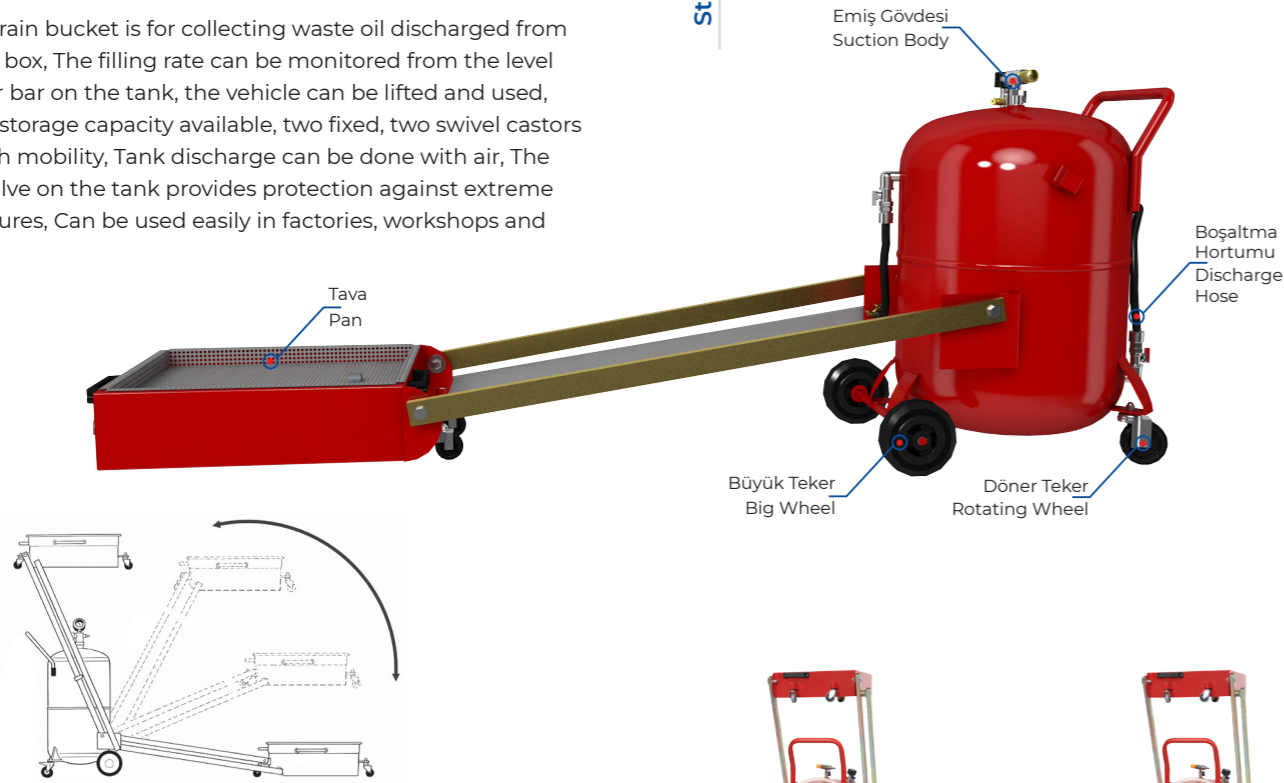

Havali

Air Operated

4295.20



4295.40



Boşaltma Basıncı / Discharge Pressure

0,5 Bar

0,5 Bar

Kapasite / Capacity

80+20 Lt

80+40 Lt

Hortum / Hose

1,5 Mt 3/4"

1,5 Mt 3/4"

Koli Ölçüsü / Box Dimensions

57x67x127 Cm

57x67x138 Cm

Ağırlık / Weight

40.40 Kg

44.20 Kg

ATIK YAĞ

WASTE OIL



Yağ Emme Pompaları

Oil Suction Machines

Yağ emme makinaları ulaşılmaz noktadaki kirli yağları hava yardımı ile tank veya cam hazne içerisine toplayabilmekte ve buradaki kullanılmış yağ miktarı cam fanus üzerinden takip edilmektedir. 24 lt depo kullanım kapasitesi mevcuttur. Devamlı hava bağlantısına gerek duymadan yağ emme işlemi yapılabilir. İki sabit teker sayesinde hareket kabiliyeti yüksektir, ürün ile birlikte beş adet farklı çaplarda yağ emiş çubuğu verilmektedir. Tank tahliyesi hava ile yapılabilir, tank üzerinde bulunan emniyet ventili aşırı hava basınçlarına karşı koruma sağlamaktadır. Uygun görülen yağ sıcaklığı 70 – 80 ° C'dir. Paslandırıcı ve parlayıcı sıvılarda kullanılmaması gerekir.

The oil suction machines are able to collect the dirty oil into the tank or glass chamber with the help of air. The amount of oil used can be monitored from the level scala, 24 lt storage capacity available, oil suction can be done without the need of continuous air connection, five different oil suction hose are supplied with the product, Tank discharge can be done with air, the safety valve on the tank provides protection against extreme air pressures, Appropriate oil temperature is 70 – 80 ° C. it should not be used in corrosive and flammable liquids, Can be used easily in factories, workshops and services.

KAPASİTE
CAPACITY
24 Lt

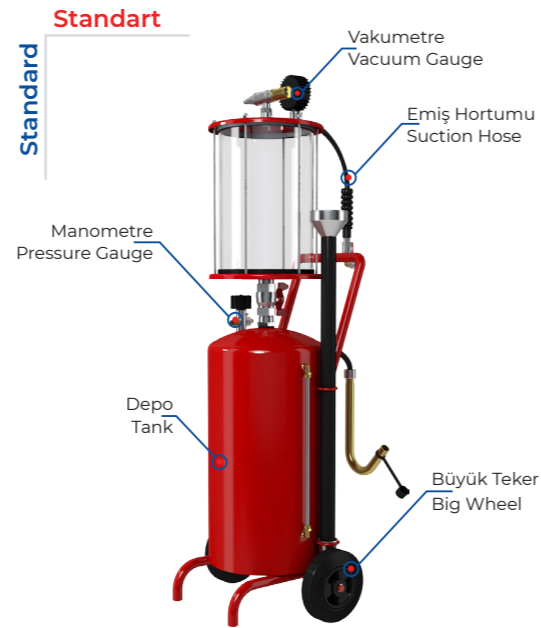

Havali

Air Operated

600



6324



6325



Çalışma Sıcaklığı / Working Temperature	60-80°C	60-80°C	60-80°C
Çalışma Basıncı / Working Pressure	6-8 Bar	6-8 Bar	6-8 Bar
Boşaltma Basıncı / Discharge Pressure	-	0,5 Bar	0,5 Bar
Kapasite / Capacity	9 Lt	24 Lt	24+9 Lt
Hortum / Hose	1,5 Mt 10x16 Mm	1,5 Mt 10x16 Mm	1,5 Mt 10x16 Mm
Koli Ölçüsü / Box Dimensions	25x25x51 Cm	39x42x92 Cm	39x40x113 Cm
Ağırlık / Weight	4.85 Kg	14.80 Kg	19.50 Kg

ATIK YAĞ

WASTE OIL



Yağ Emme Pompaları

Oil Suction Machines

Yağ emme makinaları ulaşılmaz noktadaki kirli yağları hava yardımı ile tank içerisine toplayabilmektedir ve buradaki kullanılmış yağ miktarı tank göstergesinden takip edilmektedir. 80 lt depo kullanım kapasitesi mevcuttur. Devamlı hava bağlantısına gerek duymadan yağ emme işlemi yapılabilir. İki sabit iki dönerli teker sayesinde hareket kabiliyeti yüksektir ürün ile birlikte beş adet farklı çaplarda çubuk verilmektedir. Tank tahliyesi hava ile yapılabilir, tank üzerinde bulunan emniyet ventili aşırı hava basınçlarına karşı koruma sağlamaktadır. Uygun görülen yağ sıcaklığı 70 – 80 ° C'dir. Teleskopik huni sayesinde araç lifte kaldırılıp tapa sökülerek de kullanılabilir. Paslandırıcı ve parlayıcı sıvılarda kullanılmaması gerekir.

The oil suction machines are able to collect the dirty oil into the glass chamber with the help of air. The amount of oil used can be monitored from the tank scala. 80 lt storage capacity available, Oil suction can be done without the need of continuous air connection, two fixed, two swivel castors with high mobility, Five different oil suction hose are supplied with the product, Tank discharge can be done with air, The safety valve on the tank provides protection against extreme air pressures, Appropriate oil temperature is 70 – 80 ° C. the vehicle can be lifted and used. It should not be used in corrosive and flammable liquids, Can be used easily in factories, workshops and services.

7902

375 mm



Standart - Standard

7903

523 mm



Opsiyonel - Optional

Havalı

Air Operated



KAPASİTE

CAPACITY

80 Lt



6100



6150



Çalışma Sıcaklığı / Working Temperature 60-80°C

Çalışma Basıncı / Working Pressure 6-8 Bar

Boşaltma Basıncı / Discharge Pressure 0,5 Bar

Kapasite / Capacity 80 Lt

Hortum / Hose 1,5 Mt 10x16 Mm

Koli Ölçüsü / Box Dimensions 48x50x103 Cm

Ağırlık / Weight 24.50 Kg

60-80°C

6-8 Bar

0,5 Bar

80 Lt

1,5 Mt 10x16 Mm

48x50x103 Cm

24.50 Kg

60-80°C

6-8 Bar

0,5 Bar

80 Lt

1,5 Mt 10x16 Mm

48x50x103 Cm

27.50 Kg

ATIK YAĞ

WASTE OIL



Yağ Emme Pompaları

Oil Suction Machines

Yağ emme makinaları ulaşılmaz noktadaki kirli yağları hava yardımı ile cam hazne içerisine toplayabilmekte ve buradaki kullanılmış yağ miktarı cam fanus üzerinden takip edilmektedir. 9 lt cam bölüm ve 80 lt depo kullanım kapasitesi mevcuttur. Camın alt ve üst tarafında bulunan çift taraflı dudaklı conta sayesinde sızdırmazlık ayrıca cam bölüm etrafında bulunan metal çubuklar sayesinde darbelere karşı korunma sağlanmıştır. Devamlı hava bağlantısına gerek duymadan yağ emme işlemi yapılabilir. İki sabit iki dönerli teker sayesinde hareket kabiliyeti yüksektir ürün ile birlikte beş adet farklı çaplarda çubuk verilmektedir. Tank üzerinde bulunan seviye göstere çubuğundan doluluk oranı takip edilebilir, tank tahliyesi hava ile yapılabilmektedir. Tank üzerinde bulunan emniyet ventili aşırı hava basınçlarına karşı koruma sağlamaktadır. Uygun görülen yağ sıcaklığı 70 – 80 ° C'dir. Teleskopik huni sayesinde araç lifte kaldırılıp tapa sökülerek de kullanılabilir. Paslandırıcı ve parlayıcı sıvılarda kullanılmaması gerekir.

The oil suction machines are able to collect the dirty oil into the glass chamber with the help of air. The amount of oil used can be monitored from the glass scala, 9 lt glass section and 80 lt storage capacity available, oil, sealing is ensured by the double sided seal, Around the glass section Metal bars provide protection against impact, Oil suction can be done without the need of continuous air connection, two fixed, two swivel castors with high mobility, Five different oil suction hose are supplied with the product, The filling rate can be monitored from the level indicator bar on the tank, Tank discharge can be done with air, The safety valve on the tank provides protection against extreme air pressures, Appropriate oil temperature is 70 – 80 ° C. The vehicle can be lifted and used. It should not be used in corrosive and flammable liquids.



KAPASİTE
CAPACITY
80 Lt

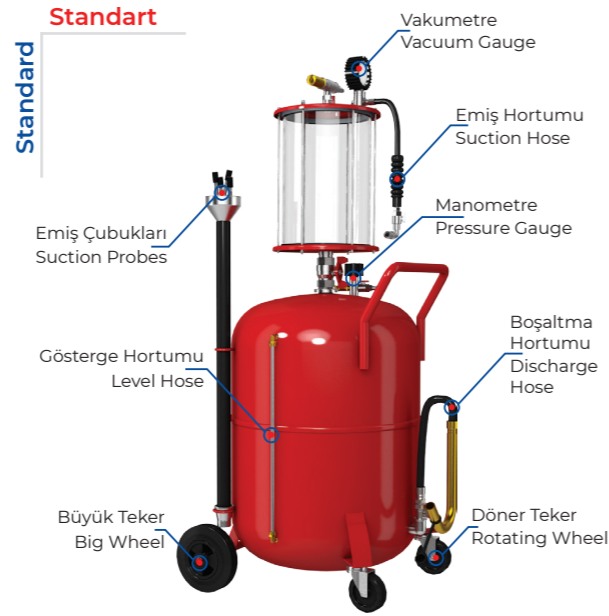

7902
375 mm



7903
523 mm



Havalı

Air Operated

Standart - Standard **Opsiyonel** - Optional

6000

6500

Çalışma Sıcaklığı / Working Temperature	60-80°C	60-80°C
Çalışma Basıncı / Working Pressure	6-8 Bar	6-8 Bar
Boşaltma Basıncı / Discharge Pressure	0,5 Bar	0,5 Bar
Kapasite / Capacity	80+9 Lt	80+9 Lt
Hortum / Hose	1,5 Mt 10x16 Mm	1,5 Mt 10x16 Mm
Koli Ölçüsü / Box Dimensions	48x54x123 Cm	48x54x123 Cm
Ağırlık / Weight	28.80 Kg	32.40 Kg

ATIK YAĞ

WASTE OIL



Teleskopik Yağ Emme Pompaları

Telescopic Oil Suction Machines

Yağ emme makinaları ulaşılmaz noktadaki kirli yağları hava yardımı ile tank veya cam hazne içerisine toplayabilmekte ve buradaki kullanılmış yağ miktarı cam fanus üzerinden takip edilmektedir. 80 lt depo ve 20,40 lt tava kullanım kapasitesi mevcuttur. Devamlı hava bağlantısına gerek duymadan yağ emme işlemi yapılabilir. İki sabit iki dönerli teker sayesinde hareket kabiliyeti yüksektir. Tank tahliyesi hava ile yapılabilir. Tank üzerinde bulunan emniyet ventili aşırı hava basınçlarına karşı koruma sağlamaktadır. Uygun görülen yağ sıcaklığı 70 – 80 ° C'dir. Teleskopik yağ emme makinaları araçları zeminden kaldırmadan yağ emme işlemini gerçekleştirebilir. Makine teleskopik kollar sayesinde araç altına sürülüp tava içerisine yağ boşaltılarak oradan da tank içerisine hava yardımı ile emdirilir, tavada anti yağ sıçrama ızgarası mevcuttur. Paslandırıcı ve parlayıcı sıvılarda kullanılmaması gerekir.

The oil suction machines are able to collect the dirty oil into the tank or glass chamber with the help of air. The amount of oil used can be monitored from the level scale, 80 lt storage capacity is available. Oil suction can be done without the need of continuous air connection, two fixed, two swivel castors with high mobility. Tank discharge can be done with air. The safety valve on the tank provides protection against extreme air pressures, Appropriate oil temperature is 70 – 80 ° C, Telescopic oil suction machines can suck oil without lifting the vehicle from the ground. Thanks to the telescopic arms driven under the car, oil is drained into the pan from there it is absorbed into the tank with the help of air. there is a perforated filter for oil splashing inside the pan, Five different oil suction hose are supplied with the product, impregnation can be done by attaching special oil suction rods, it should not be used in corrosive and flammable liquids.



TAVA KAPASİTE
PAN CAPACITY
40 Lt

Standart



6640.20



6640.40



6650.20



6650.40

Havali

Air Operated

Çalışma Sıcaklığı / Working Temperature	60-80°C	60-80°C	60-80°C	60-80°C
Çalışma Basıncı / Working Pressure	6-8 Bar	6-8 Bar	6-8 Bar	6-8 Bar
Boşaltma Basıncı / Discharge Pressure	0,5 Bar	0,5 Bar	0,5 Bar	0,5 Bar
Kapasite / Capacity	80+20 Lt	80+40 Lt	80+7+20 Lt	80+7+40 Lt
Hortum / Hose	2 Mt 10x16 Mm	2 Mt 10x16 Mm	2 Mt 10x16 Mm	2 Mt 10x16 Mm
Koli Ölçüsü / Box Dimensions	57x67x127 Cm	57x67x138 Cm	57x67x127 Cm	57x67x138 Cm
Ağırlık / Weight	41.50 Kg	44.30 Kg	45.40 Kg	47.80 Kg

ATIK YAĞ

WASTE OIL



Elektrikli Yağ Emme Pompaları

Electrical Oil Suction Machines

Elektrikli karterden yağ emme makinası hava kompresörü olmayan yerler için dizayn edilmiştir. Vakum hızı yüksektir. Özel şasesi ile kullanım ve taşıma kolaylığı sağlanır. Cam bölüm sayesinde kaç lt yağ emildiğini ve yağın kalitesini görebilirsiniz Camın alt ve üst tarafında bulunan çift taraflı dudaklı conta sayesinde sızdırmazlık ayrıca cam bölüm etrafında bulunan metal çubuklar sayesinde darbelerle karşı korunma sağlanmıştır. 230 V monofaze elektrik motoru ile çalışır.

The electrical oil suction machine is designed for places where there is no air compressor, Has a high vacuum speed, special case provides ease of use and transport, Thanks to the glass section you can see how much oil is absorbed and the quality of the oil, sealing is ensured by the double sided seal. Around the glass section Metal bars provide protection against impact. Five different oil suction hose are supplied with the product. Works with 230 V electricity, It can be easily used in factories, workshops and services with monophase motor.



ÇALIŞMA TİPİ
WORKING TYPE



Standart

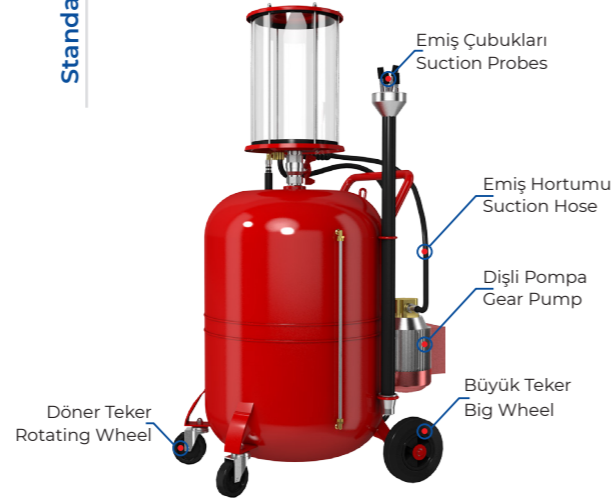

7902

375 mm



Standart - Standard

7903

523 mm



Opsiyonel - Optional

Elektrikli

Electrical

6910



6970



6980



Çalışma Sıcaklığı / Working Temperature	60-80°C	60-80°C	60-80°C
Voltaj / Voltage	230 V	230 V	230 V
Kapasite / Capacity	9 Lt	80+9 Lt	80+9 Lt
Hortum / Hose	2 Mt 10x16 Mm	2 Mt 10x16 Mm	2 Mt 10x16 Mm
Koli Ölçüsü / Box Dimensions	36x42x79 Cm	54x72x116 Cm	54x72x116 Cm
Ağırlık / Weight	16.80 Kg	39.60 Kg	35.60 Kg

ATIK YAĞ

WASTE OIL



Atık Yağ Tavaları

Waste Oil Pans

100 Lt kapasiteli bu mobil atık yağ tava, daha büyük miktarlarda atık yağın yanı sıra soğutucu, fren hidroliği, şanzıman yağı ve hidrolik direksiyon sıvısının hızlı ve kolay bir şekilde toplanması için kullanışlı bir çözüm olarak tasarlanmıştır. Entegre tekerlekler sayesinde bu yağ tava kolayca hareket ettirilebilir. Otomatik rekor bağlantı sayesinde tahliye işlemi hızlıca gerçekleştirilebilir.

Tava Ölçüleri: 100x65x15 cm

This mobile waste oil pan with a capacity of 100 Lt has been designed as a handy solution for quickly and easily collecting larger quantities of waste oil, as well as coolant, brake fluid, transmission fluid, and power steering fluid. Thanks to the integrated castors, this oil pan can be easily moved around. The automatic gland connection allows quick evacuation.

Pan Dimensions: 100x65x15 cm

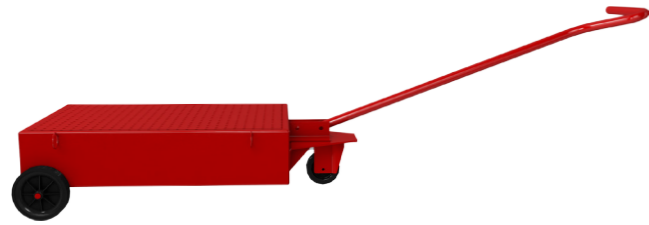

AYT 2

Atık Yağ Tavas
Waste Oil Pan

Toplama Hacmi / Sump Capacity 50 Lt

Kanal tipi atık yağ tava, atık yağı bir depoya boşaltmak için uygundur. Ayarlanabilir tekerlekler sayesinde farklı kanal ölçülerine uyum sağlar, üzerindeki ızgara filtre sayesinde yağın etrafa sıçraması engellenebilir. Depoyu boşaltmak için bir vana ve otomatik rekor bulunur.

The oil drain pan is suitable for draining waste oil into a wheeled tank. It features adjustable wheels, a grid to filter the impurities and a valve to empty the tank.

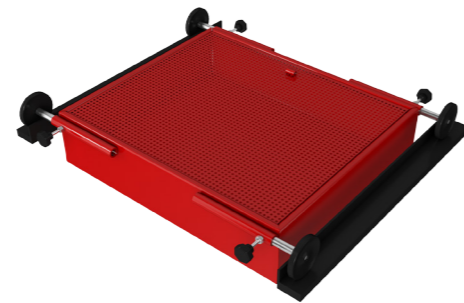

AYT 3

Atık Yağ Tavas
Rolling Waste Oil Pan

Toplama Hacmi / Sump Capacity 65 Lt

50 Lt kapasiteli bu mobil atık yağ tava, daha büyük miktarlarda atık yağın yanı sıra soğutucu, fren hidroliği, şanzıman yağı ve hidrolik direksiyon sıvısının hızlı ve kolay bir şekilde toplanması için kullanışlı bir çözüm olarak tasarlanmıştır. Entegre tekerlekler sayesinde bu yağ tava kolayca hareket ettirilebilir. Üzerindeki vana sayesinde boşaltma işlemi gerçekleştirilebilir.

Tava Ölçüleri: 70x45x15 cm

This mobile waste oil pan with a capacity of 50 Lt has been designed as a handy solution for quickly and easily collecting larger quantities of waste oil, as well as coolant, brake fluid, transmission fluid, and power steering fluid. Thanks to the integrated castors, this oil pan can be easily moved around. Discharge operation can be realized by the valve on it.

Pan Dimensions: 70x45x15 cm

AYT 1

Atık Yağ Tavas
Waste Oil Pan

Toplama Hacmi / Sump Capacity 100 Lt

KAPASİTE

CAPACITY

100 Lt

Yağ Toplama Küvetleri

Oil Sump Trays

Her biri 208 litre olan 2 varil için; İki taraflı kenar profilleri sayesinde özellikle dayanıklı ve uzun ömürlü, forklift, istifleyici ve transpaletlerle kolay ve güvenli bir şekilde taşıma, altına giriş yüksekliği 100 mm

For 1 to 2 x 208 litres drums; Particularly robust and durable due to double sided edge profile can be stacked inside each other (without grate) to save space due to conical construction



YTK 4

Toplama Küveti
Sump Tray

Toplama Hacmi / Sump Capacity 250 Lt

Varil Kapasitesi / Drum Capacity 4x208 Lt

Ölçüsü / Dimensions 125x135x15 Cm

Her biri 1000 litre olan 1 IBC tank için; İki taraflı kenar profilleri sayesinde özellikle dayanıklı ve uzun ömürlü, forklift, istifleyici ve transpaletlerle kolay ve güvenli bir şekilde taşıma, altına giriş yüksekliği 100 mm

For 1 to 1 x 1000 litres IBC tank; Particularly robust and durable due to double sided edge profile can be stacked inside each other (without grate) to save space due to conical construction



YTK 2

Toplama Küveti
Sump Tray

Toplama Hacmi / Sump Capacity 125 Lt

Varil Kapasitesi / Drum Capacity 2x208 Lt

Ölçüsü / Dimensions 125x65x15 Cm

Her biri 208 litre olan 4 varil için; İki taraflı kenar profilleri sayesinde özellikle dayanıklı ve uzun ömürlü, forklift, istifleyici ve transpaletlerle kolay ve güvenli bir şekilde taşıma, altına giriş yüksekliği 100 mm

For 1 to 4 x 208 litres drums; Particularly robust and durable due to double sided edge profile can be stacked inside each other (without grate) to save space due to conical construction



YTK 1

Toplama Küveti
Sump Tray

Toplama Hacmi / Sump Capacity 425 Lt

IBC Kapasitesi / IBC Capacity 1000 Lt

Ölçüsü / Dimensions 130x110x30 Cm

Parça Yıkama Makinesi

Parts Washing Machine

Hava ile çalışan parça yıkama makinesi özellikle araçların ve makinelerin sökülen küçük motor bileşenleri, taşıt parçaları ve takım tezgahlarının temizlenmesi işlemi için ideal bir cihazdır. Temizleme haznesi 45 Lt Tank kapasitesi 80 Lt dir. İki sabit iki dönerli teker sayesinde hareket kabiliyeti yüksektir. Cihazın kullanımı çok basit olup su bazlı solvent kullanılmalıdır. Tank tahliyesi hava ile yapılabilir. Tank üzerinde bulunan emniyet ventili aşırı hava basınçlarına karşı koruma sağlar. Hava ile çalışan bu makine sınırlı bir süre devamlı hava bağlantısına gerek duymadan kullanılabilir, hızlı kurutma için fırça ve hava tabancası mevcuttur, tank içerisindeki sıvı miktarı tank scala'sından takip edilmektedir. Tank içerisinde biriken katı atıkların tahliyesi için tahliye tapası vardır. Paslandırıcı yanıcı, patlayıcı ve parlayıcı sıvılar ile kesinlikle kullanılmamalıdır.

The air-operated part washing machine is an ideal device especially for the cleaning of small parts of vehicles and machines. Cleaning tank 45 Lt Storage Tank capacity 80 Lt, two fixed, two swivel castors with high mobility, The device is very simple to use and should be water based solvent. Tank discharge can be done with air, The safety valve on the tank provides protection against extreme air pressures, This air operated part washing machine can be used for a limited time without the need for continuous air connection, Brush and air gun available for quick drying, The amount of liquid used can be monitored from the tank scala, There is an evacuation deck for evacuation of solid wastes accumulated in the tank. It should not be used in corrosive and flammable liquids.

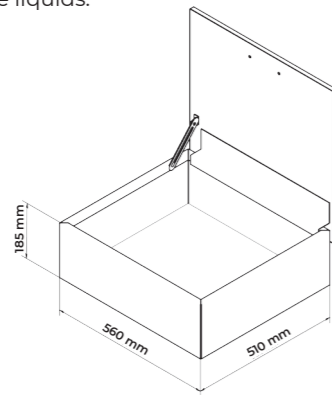

Havali

Air Operated

Boşaltma Basıncı / Discharge Pressure

0,5 Bar

Kapasite / Capacity

80+45 Lt

Hortum / Hose

1,5 Mt 3/4"

Koli Ölçüsü / Box Dimensions

58x61x103 Cm

Ağırlık / Weight

42.00 Kg



TAVA KAPASİTE
PAN CAPACITY

45 Lt

Standart

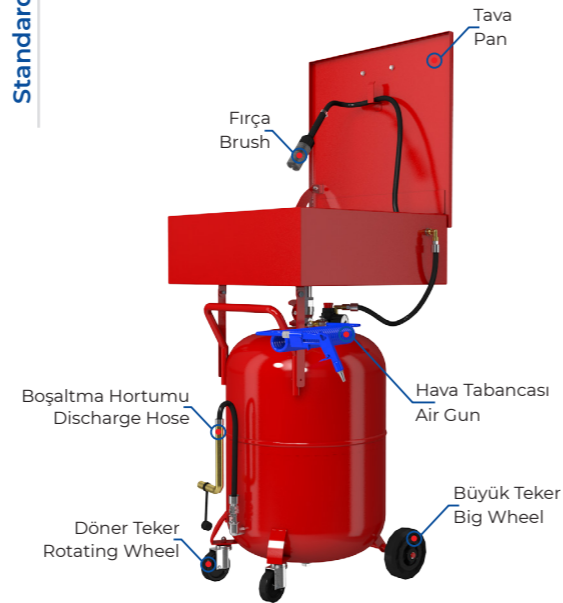

9200

SOLVENT / SU

SOLVENT / WATER



Made in Türkiye

Sıvı Püskürtme Pompaları

Cleaning Sprayers

Sıvı püskürtme pompaları araba, kamyon, tır, iş makineleri gibi araçların ve makinelerin dış yüzeylerinde oluşan toz, çamur vb. katmanların temizlenmesi için kullanılmaktadır. İçerisine konulan su bazlı deterjan basınçlı hava yardımı ile pulvarize bir şekilde yüzeye sıkılarak uygulanır.



KAPASİTE

CAPACITY

80 Lt

Air operated liquid sprayer pumps have been produced to spray non toxic detergents to washing cars, motorcycles, vehicles, boats and similar things. It also allows to spraying low density fluids. Unit works by pressurized air inside the tank that does not require continuously air connection.

Standart

Standard



Havali

Air Operated

9120



9160



9100



Çalışma Basıncı / Working Pressure

5 Bar

5 Bar

5 Bar

Kapasite / Capacity

24 Lt

60 Lt

80 Lt

Hortum / Hose

5 Mt 8 Mm

5 Mt 8 Mm

5 Mt 8 Mm

Koli Ölçüsü / Box Dimensions

35x36x84 Cm

48x48x103 Cm

48x48x103 Cm

Ağırlık / Weight

15.20 Kg

22.00 Kg

25.00 Kg

SIVI LIQUID



Made in Türkiye

Köpük Püskürtme Pompaları

Foam Sprayers

Köpük püskürtme pompaları araba, kamyon, tır, iş makineleri gibi araçların ve makinelerin dış yüzeylerinde oluşan toz, çamur vb. katmanların temizlenmesi için kullanılmaktadır. İçerisine konulan su bazlı deterjan basınçlı hava yardımı ile pulvarize bir şekilde yüzeye sıkılarak uygulanır.



KAPASİTE

CAPACITY

80 Lt

Air operated foam sprayer pumps have been produced to spray non toxic detergents to washing cars, motorcycles, vehicles, boats and similar things. It also allows to spraying low density fluids. Unit works by pressurized air inside the tank that does not require continuously air connection.

Standart



Havali

Air Operated

9320



9360



9300



Çalışma Basıncı / Working Pressure

5 Bar

5 Bar

5 Bar

Kapasite / Capacity

24 Lt

60 Lt

80 Lt

Hortum / Hose

5 Mt 8 Mm

5 Mt 8 Mm

5 Mt 8 Mm

Koli Ölçüsü / Box Dimensions

35x36x84 Cm

48x48x103 Cm

48x48x103 Cm

Ağırlık / Weight

16.20 Kg

23.00 Kg

26.00 Kg

KÖPÜK

FOAM



MOBİL BAKIM SETLERİ

Mobile Lube
Trucks

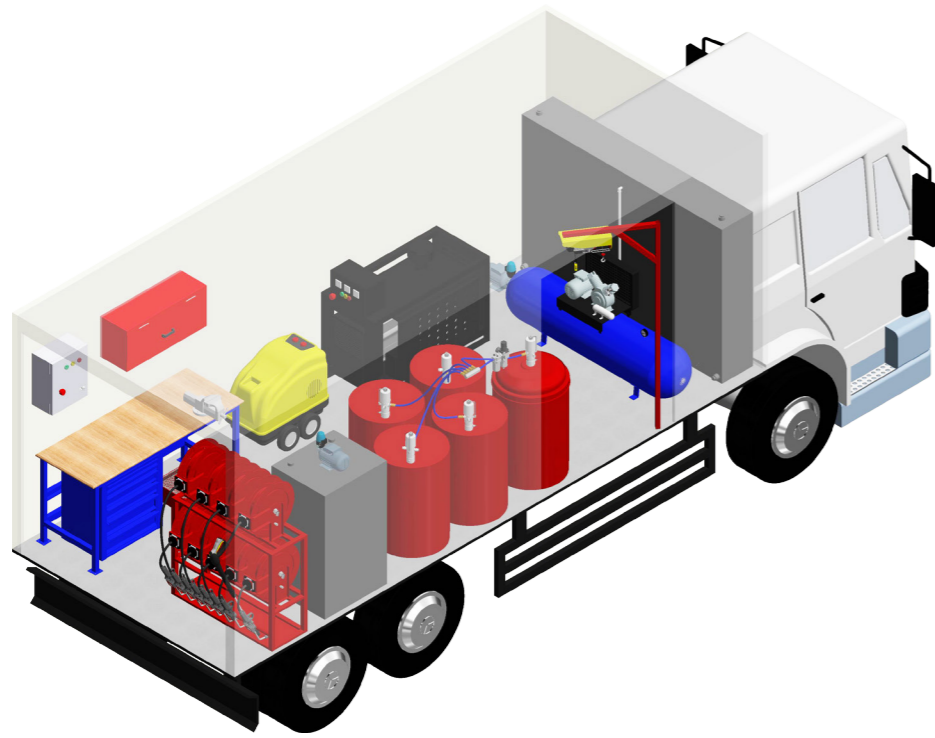

Araç üstü yağlama ve bakım araçları, inşaat, yıkım, madencilik vb. şirketlerin masraflarını en kısa sürede azaltma aracı haline geldi. Bu destek araçları, en büyük filolara dahi hizmet verebilmekte, maksimum etkinlik için ihtiyaç duydukları yağlayıcılar, antifriz, gres, su ve diğer akışkanlar ile birlikte sabit bir garaj için gerekli olan tamir bakım malzemeleri, kaynak ekipmanları da sistemin içerisine dahil edilebilmektedir.

Araç üstü yağlama ve bakım sistemleri, birçok farklı özelliklere sahiptir ve kullanıcının talebine göre şekillendirilebilir. Şirketinizin tüm ihtiyaçlarını karşılayabilecek Araç üstü yağlama ve bakım araçlarının tasarımını ve üretimi firmamız tarafından yapılmaktadır.

Mobile lube truck and maintenance vehicles, construction, demolition, mining etc. has become a means of reducing companies' costs as soon as possible. These support trucks, can serve the largest vehicle fleets, they need for maximum efficiency together with antifreeze, grease, water and other fluids. repair and maintenance materials, welding equipments required for a fixed garage can also be included in the system. Mobile Lube truck and maintenance systems has many different features and can be shaped according to the specification of the user Our company designs and manufactures Mobile lube truck and maintenance vehicles that can meet all your company's needs.

Yağ Sistemi Oil System

Yağ sistemi, farklı türlerdeki yağların, müşteri tercihi göre varil veya tank sistemi ile depolanması ve aktarılması sağlanmaktadır. Farklı verim ve basınç oranına sahip pompalar ile çeşitlilik ön plana çıkarılmış, çözüm odaklı olması esas alınmıştır. Dijital veya mekanik sayaçlı ve presetli yağ tabancaları ile sarfiyat takibi ön plana alınmıştır. 10,15,20 Mt hortum uzunluğuna sahip hortum makaraları ile iş sahanızda beceri kabiliyeti yükseltilmektedir.

The oil system is manufactured to meet the lubricating needs of all your machines in the workshop. Storage and transfer of oils of different types with barrel or tank system according to customer preference is provided. It is based on the principle of diversity and solution focus with different efficiency and pressure ratio pumps. With digital counter, mechanical counter and pressurized oil guns, consumption is taken as the front plan. With the hose reels of 10,15,20 Mt hose length, skill ability is increased in your business.



Gres Sistemi Grease System



Gres sistemi, çalışma sahanızda bulunan tüm makinalarınızın kuru yağlama ihtiyacını karşılamak üzere imal edilmektedir. Standart 208 Kg'lık gres varillerine uygun pompalar veya müşteri tercihi göre 10,20,30,50 Kg kapasiteye sahip gres pompalar kullanılmaktadır. Sayaçlı ve sayaçsız gres tabancası, 10,15,20 Mt hortum uzunluğuna sahip hortum makaraları ile iş sahanızda beceri kabiliyeti yükseltilmektedir. Zorlu şartlara uygun imal edilen gres sistemlerinde, opsiyonel olarak soğuk havalar için varil ısıtıcıları müşteri tercihi bırakılmaktadır.

The grease system is manufactured to meet the grease lubrication needs of all your machines in operation. Standard 208 Kg grease pumps according to the pump or customer preference, 10,20,30,50 Kg capacity grease pumps are used. Metered and counter-clockless grease guns, hose reels with 10,15,20 Mt hose lengths improve your skill at work. For grease systems manufactured in accordance with the toughest field conditions, barrel heaters for cold air are optionally left to the customer's preference.

Hava Sistemi Air System

Hava sistemi, bakım aracında yer alan pnömatrik ekipmanların hava ihtiyacını karşılamak üzere dizayn edilmektedir. Havalı yağ ve gres pompaları, havalı somun sökme, havalı garaj krikosu, filtre temizliği vb. tüm işlemlerin gerçekleştirilmesi için yeterli kapasite ve basınç oranına sahip kompresörleri sistem içinde barındırmaktadır. İhtiyacı karşılamak üzere 50 Lt den, 500 Lt kapasiteye kadar ürün seçimi yapılmaktadır.

The air system is designed to meet the air needs of the pneumatic equipment in the maintenance vehicle. Air operated oil and grease pumps, pneumatic Impact wrenches, air garage jack, filter cleaning, etc. the system has enough compressors with sufficient capacity and pressure ratio to perform all operations. By means of maintenance designed according to customer preference, product selection is made up to 50 Lt den and 500 Lt capacity to meet the needs.



Su Sistemi Water System

Su sistemi, çalışma sahanızda yer alan tüm ekipmanların genel temizliğini için basınçlı yada akarına su ihtiyacı için kullanılmaktadır. Talebe göre 150, 200, 250, 300 Bar sıcak soğuk veya yalnızca soğuk yıkama makinaları kullanılmaktadır. Araç kapasitene uygun su tankı imal edilerek montajı uygulanır. 10,15,20 Mt hortum uzunluğuna sahip hortum makaraları ile kullanıcıya kolaylık sağlanarak beceri kabiliyeti artırılır.



The water system is used for general cleaning of all equipment in your work area. 150, 200, 250, 300 Bar hot and cold or only cold washing machines are used according to the customer's request. In order to meet the field needs, a water tank suitable for vehicle capacity is manufactured and assembled. With the hose reels of 10,15,20 Mt hose length, skill ability is improved by providing convenience to the user.



Enerji Sistemi Power System

Bakım aracı içerisinde yer alan elektrikli aletlerin, ihtiyaç duyduğu enerjiyi karşılamak üzere uygun jeneratör seçimi yapılarak sisteme dâhil edilmektedir ayrıca iç ve dış aydınlatma sistemini kapsamaktadır Ekipman sayısı ve ihtiyaç duyulan güce göre seçilen jeneratörler sistemin 7/24 çalışmasını sağlamaktadır.

Maintenance is included in the system by choosing the appropriate generator to meet the energy required by the electrical appliances in the vehicle and also includes the interior and exterior lighting system. The generators selected according to the number of equipment and the required power supply ensure the system operates 7/24.



Atık Yağ Sistemi Waste Oil System

Bakım sırasında, iş makinaları, hafriyat araçları vb. makinalardan çıkan atık yağların havalı yada elektrikli pompalarla toplanması için uygulanan sistemdir. Bakım aracı durumuna göre atık yağ tankı kapasitesi belirlenmektedir. Müşteri taleplerine göre tank yerine atık yağ varili veya lbc tankları da kullanılabilir. Yasal yükümlülüğe göre atık yağların toplanması zorunludur.

During maintenance, the work machines are the system applied to collect waste oil from excavation vehicles, The waste oil tank capacity is determined according to the maintenance vehicle status According to customer requirements, waste oil can be used instead of tanks or lbc tanks can be used It is compulsory to collect waste oils according to legal obligation.



Mazot Sistemi Diesel System

Bakım aracı içerisinde yerleştirilen mazot tankı ile, çalışma sahasında faaliyet gösteren iş makinaları, hafriyat araçları ve tüm ikmal gerektiren ekipmanların mazot ikmal yapılarak kesintisiz çalışmaları sağlanmaktadır. Tank kapasitesi müşteri tercihine göre belirlenmektedir. Çalışma yoğunluğuna göre belirlenen farklı verimlere sahip mazot pompaları ve sayaçlar ile alternatif çözümler sunulmaktadır.



Thanks to the diesel tank placed in the maintenance vehicle, the work machines operating in the field of operation, excavation vehicles and all the equipment required for the supply of diesel supplies are provided without interruption. Tank capacity is determined according to customer preference and in-car settlement is considered. Alternative solutions are presented with diesel pumps and meters with different efficiencies determined according to work intensity.

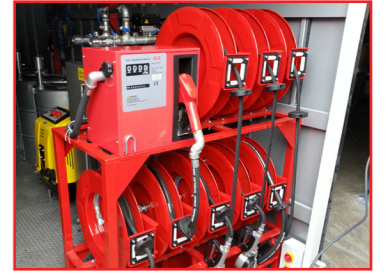

Kaynak Sistemi Welding System

Bakım aracında yer alan kaynak makinaları ve ekipmanları, müşteri talepleri doğrultusunda seçilerek iş güvenliği kurallarına uygun olarak montajı gerçekleştirilmektedir. Sırasıyla çanta tipi kaynak makinaları, oksijen asetilen kaynak sistemleri, gazaltı kaynak makinaları vb. ürünler ihtiyaç doğrultusunda araca montaj edilerek kullanıma sunulmaktadır.

Welding machines and equipments in the maintenance vehicle are selected according to customer demands and assembled in accordance with work safety rules. Bag type welding machines, oxygen acetylene welding systems, gas welding machines, etc., respectively. products are assembled and used as needed in accordance with the need



Diğer Ekipmanlar Other Equipment

Müşteri taleplerine göre montajı gerçekleştirilen bakım araçları farklı amaç ve hizmetlere olanak tanımaktadır. Bu sebeple kullanım alanına uygun, çalışma kabiliyetini pozitif yönde etkileyen yardımcı ekipmanlar gelen talepler doğrultusunda araç içerisine ilave edilmektedir. (Örn. Çalışma masası, Malzeme dolabı, Mengene, Takım arabası, Yangın tüpleri, İlk yardım seti, Vinçler, Elektrikli ve Havalı el aletleri vb.)

Maintenance tools assembled according to customer requirements allow different purposes and services. Therefore, ancillary equipments which are suitable for the usage area and which affect the working ability in the positive direction are added to the vehicle in the direction of the incoming requests. (work desk, material cabinet, vise, team car, fire tubes, first aid kit, cranes, electric and pneumatic hand tools, etc.)



Ad Blue (Üre) Sistemleri

Ad Blue (Urea) Systems

Ad Blue aşındırıcı özelliği olduğundan dolayı kullanımı ve transferi için belli bazı özel malzemeler gereklidir. Ürünlerimiz Ad Blue için özel yapılmıştır. Paslanmaz çelik JET tip pompa kullanılmaktadır, deniz suyu, içme suyu ve biyodizel dahil olmak üzere çeşitli sıvılara uygun elektrikle çalışan bir pompadır. Bu pompa TOTAL STOP olarak çalışır tabancaya basıldığında pompa çalışmaya başlar ve tabanca bırakıldığında pompa durur, bu sayede motor koruma altına alınmış olur. Ayrıca paslanmaz şasesi sayesinde farklı uygulamalarda kolaylıkla monte edilebilir.

Due to its Adblue abrasive nature, certain special materials are required for use and transfer. Our products are specially made for Ad Blue. Stainless steel JET type pump is used. An electrically operated pump suitable for various liquids like (sea water, drinking water and biodiesel). This pump Works TOTAL STOP means The pump starts to work when the working gun motor is pressed and the pump stops when the pistol is released. This feature prevents the engine from burning. Easy to mount in different applications



Mekanik

Mechanical

4005

Çalışma Tipi / Working Type	El ile - By Hand
Bir Hareket / One Action	250 MI
Kapasite / Capacity	208 Lt
Çıkış / Out	3/4"
Koli Ölçüsü / Box Dimensions	14x17x34 Cm
Ağırlık / Weight	1,75 Kg



Elektrikli

Electrical

9800

Verim / Output	40 Lt/Dk - Min
Voltaj / Voltage	230 V
Motor / Engine	0.4 kW - 0.55 Hp
Giriş - Çıkış / Input - Output	3/4"
Kablo Uzunluğu / Cable Length	2Mt
Emiş Hortumu / Suction Hose	2Mt
Boşaltma Hortumu / Discharge Hose	4Mt
Koli Ölçüsü / Box Dimensions	42x40x67 Cm
Ağırlık / Weight	17,30 Kg

Polipropilen Ad Blue pompamız 50 – 208 Lt variller için uygundur ve üç parçalı bir emme borusu ve süzgeç ile birlikte metal veya plastik bidonlara uyacak 2" BSPM adaptör ile birlikte gelir. Emme borusunun altındaki süzgeç büyük parçacıkları durdurur ve pompaya girmesini engeller.

Our polypropylene rotary hand pump is suitable for use with 50 – 208 Lt barrels, and comes with a three piece suction pipe & strainer as well as a 2" BSPM adaptor to suit metal or plastic drums. The pump is suitable for use with a number of fluids, including diesel, AdBlue®, biodiesel up to B100 and oils up to SAE 90. The strainer at the bottom of the suction tube stops large particle and contaminate from entering the pump.

Paletli Yağ Pompaları

Self Priming Oil Pumps

VERİM
OUTPUT
250 Lt

Kendinden emişli klasik pompalar geniş bir kullanım alanına sahiptir. Motor çift yönlüdür dönüş yönü sağ ve sol olarak çalıştırılabilir, pompa ve motor kısmının kompakt olması sayesinde taşınması kolaydır. Kullanabileceğiniz başlıca sıvılar şarap, şıra, tuzlu su, içme suyu, süt, yağ, gaz yağı'dır.

The self-priming classical pumps allows a wide use, the motor is bi-directional. Wine, must, salt water, drinking water, milk, oil, gas oil.

Yağ / Oil

	Voltaj Voltage	Verim Output	Motor Gücü Engine Power	Devir Rpm	ØD	Koli Ölçüsü Box Dimensions	Ağırlık Weight
MARINA 25 100000	12 V	50 Lt/Dk - Min	0.6 Hp	2850	25 Mm	23x12x19 Cm	7 Kg
MARINA 25 130000	24 V	50 Lt/Dk - Min	0.6 Hp	2850	25 Mm	23x12x19 Cm	7 Kg
BEM 25 260000	230 V	40 Lt/Dk - Min	0.6 Hp	1450	25 Mm	25x12x19 Cm	6 Kg
ROVER 25 540000 CE	230 V	41 Lt/Dk - Min	0.8 Hp	2850	25 Mm	23x12x19 Cm	6 Kg
ROVER 30 965000	230 V	75 Lt/Dk - Min	1 Hp	2850	30 Mm	25x16x19 Cm	8 Kg
ROVER 35 961000	230 V	75 Lt/Dk - Min	1 Hp	2850	35 Mm	25x16x19 Cm	8 Kg
BEM 30 030000	230 V	83 Lt/Dk - Min	1 Hp	1450	30 Mm	35x15x21 Cm	10 Kg
ROVER 40 110000 CE	230 V	85 Lt/Dk - Min	1 Hp	1450	40 Mm	32x15x21 Cm	11 Kg

Paletli Yağ Pompaları

Self Priming Oil Pumps

NOVAX

Max. 95° C

Sıcağa dayanıklı
Viton seals

VERİM









OUTPUT

250 Lt

DRILL 25

Matkap Uçlu

Drill Powered Rotary Pump

Yağ / Oil	Voltaj Voltage	Verim Output	Motor Gücü Engine Power	Devir Rpm	ØD	Koli Ölçüsü Box Dimensions	Ağırlık Weight
 BEM 40 110000	230 V	108 Lt/Dk - Min	1.2 Hp	1450	40 Mm	32x15x21 Cm	11 Kg
 BEM 50 270000	230 V	250 Lt/Dk - Min	3 Hp	1450	50 Mm	40x17x24 Cm	25 Kg
 BET 50 220000	380 V	250 Lt/Dk - Min	3 Hp	1450	50 Mm	40x17x24 Cm	22 Kg
 NOVAX 20 B 964000	230 V	28 Lt/Dk - Min	0.5 Hp	2850	20 Mm	23x12x19 Cm	5 Kg
 DRILL 25 340000	-	42 Lt/Dk - Min	-	2850	25 Mm	80x10x12 Cm	2 Kg
 VISCOMAT 70 M	230 V	25 Lt/Dk - Min	1.1 Hp	1450	25 Mm	35x18x28 Cm	14,1 Kg
 VISCOMAT 70 T	400 V	25 Lt/Dk - Min	1.1 Hp	1450	25 Mm	35x20x28 Cm	14,1 Kg
 VISCOMAT 90 M	230 V	50 Lt/Dk - Min	1.3 Hp	1450	25 Mm	35x20x28 Cm	14,1 Kg
 VISCOMAT 90 T	400 V	50 Lt/Dk - Min	2 Hp	1450	25 Mm	35x20x28 Cm	14,1 Kg

YAĞ

OIL

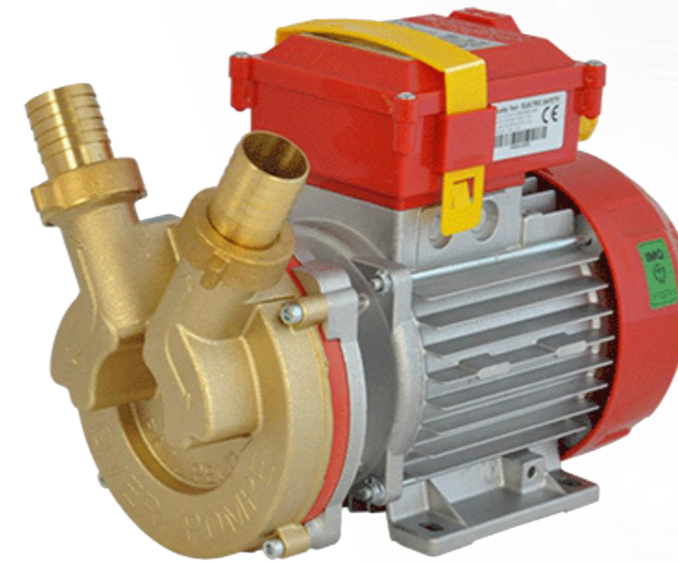

Dişli Yağ Pompaları

Gear Oil Pumps

"G" serisi elektrikli dişli pompaları agresif olmayan viskoz sıvıların aktarımı için geliştirilmiştir. Sıvı maddeler temiz olmalıdır. Bu pompalar, su, şarap, zeytinyağı, süt veya mazot ve sentetik veya mineral yağ transferleri için uygundur. Elektrikli dişli pompaları, dolum ihtiyacı olmaksızın 2 metreye kadar emiş yapabilir. Elektrikli pompalarımızın tamamında olduğu gibi dişli bile olsa kuru çalıştırılmamalıdır.





The "G" series electric gear pumps have been developed for the transfer of all non-aggressive everyday viscous liquids, the viscosity of which at 40° is between 1° Engler (example: water, oil – only intermittent duty to prevent overheating) and 7° Engler (SAE 30 engine oil or SAE 80 gearbox oil). The electric gear pumps are capable of sucking liquids up to a maximum drop difference of 2 meters without the need of filling. Like all of our electric pumps, even the gear must not run dry or for prolonged periods in the absence of liquid.



VERİM

OUTPUT

29 Lt

Yağ / Oil	Voltaj Voltage	Verim Output	Motor Gücü Engine Power	Devir Rpm	ØD	Koli Ölçüsü Box Dimensions	Ağırlık Weight
 MARINA G20 12	12 V	24 Lt/Dk - Min	0.6 Hp	2750	20 Mm	25x12x15 Cm	7 Kg
 MARINA G20 24	24 V	24 Lt/Dk - Min	0.6 Hp	2750	20 Mm	25x12x15 Cm	7 Kg
 BEG 20 981000	230 V	15 Lt/Dk - Min	0.6 Hp	1450	20 Mm	23x12x19 Cm	6 Kg
 BEG 20 979000	230 V	29 Lt/Dk - Min	0.8 Hp	2850	20 Mm	23x12x19 Cm	7 Kg
 VISCOMAT GEAR	230 V	14 Lt/Dk - Min	1.2 Hp	1400	25 Mm	35x20x28 Cm	12,5 Kg





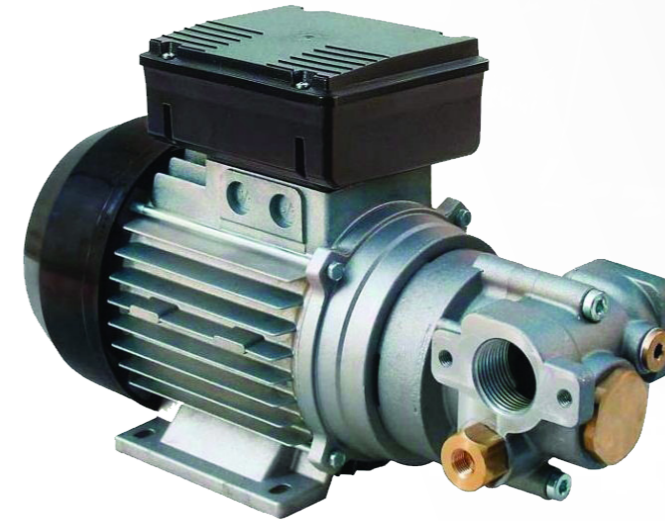

YAĞ

OIL



Metal Litre Kapları ve Huniler

Metal Liter Pots And Funnels

Litre Kapları Liter Pots	Kapasite Capacity
 LTK 0	1/2 Lt
 LTK 1	1 Lt
 LTK 2	2 Lt
 LTK 3	3 Lt
 LTK 5	5 Lt
 LTK 10	10 Lt

KAPASİTE

CAPACITY



10 Lt

Kullanışlılık düşünülerek tasarlanan sağlam gövde yapısı, ergonomik tutacağı taşınmayı ve dökmeyi kolaylaştırır.

Oil-resistant liquid measures , ergonomic handle makes it easy to move and place.

Kullanışlılık düşünülerek tasarlanan sağlam gövde yapısı. Ergonomik tutacağı ve 3 farklı çap seçeneği.

Oil-resistant liquid measures , ergonomic handle makes it easy to move and place.

Huniler Funnels	Çap Diameter
 HN 15	15 Cm
 HN 20	20 Cm
 HN 25	25Cm

Kullanışlılık düşünülerek tasarlanan sağlam gövde yapısı. Ergonomik tutacağı ve uzun huni boyu.

Oil-resistant liquid measures , ergonomic handle makes it easy to move and place.

Dirsekli Huni Elbow Funnel	Çap Diameter
 HN 2	20 Cm

YAĞ OIL



Plastik Litre Kapları ve Huniler

Plastic Liter Pots And Funnels

Plastik Litre Kapları Plastic Liter Pots	Kapasite Capacity
 LKP 1	1 Lt
 LKP 2	2 Lt
 LKP 3	3 Lt
 LKP 5	5 Lt

KAPASİTE

CAPACITY

5 Lt

Plastik yapısı, ergonomik tutacağı taşınmayı ve dökmeyi kolaylaştırır.

Ergonomic handle makes it easy to move and place.

Evrensel tasarımı sayesinde farklı ürünler için de kullanılabilir.

Can be used for different products thanks to its universal design.



Plastik Huniler Plastic Funnels	Çap Diameter
PH 15	15 Cm
PH 20	20 Cm
PH 25	25Cm

Plastik Dirsekli Huni Plastic Elbow Funnel	Çalışma Sıcaklığı Working Temperature
 EP	-10°C +40°C

Plastik Esnek Borulu Huni Plastic Flexible Funnel	Çalışma Sıcaklığı Working Temperature
 EP 2	-10°C +40°C

Evrensel tasarımı sayesinde farklı ürünler için de kullanılabilir.

Can be used for different products thanks to its universal design.

YAĞ OIL



Aksesuarlar

Accessories

Havalı gres pompaları için gres tabancası, Zorlu ortamlar için dayanıklı üretilmiştir. Bu üstün kaliteli gres tabancası hava ile çalışan herhangi bir gres pompası ile uyumludur. Uzun süreli kullanılabilirlik ve dayanıklılık sağlayan çelik konstrüksiyon ile tetiğe sıkıca basılarak sürekli akış sağlar.



Gres Tabancası
Grease Gun

230565

Özellik
Feature

Spiral Hortum
Flexible Hose

Grease gun for air grease pumps, It is manufactured tough for harsh environments. This premium quality grease control handle is compatible with any air-operated grease pump. Provides continuous flow with the trigger firmly pressed, with steel construction providing long-term usability and durability.

Gres Tabancası
Grease Gun

2305

Özellik
Feature

Borulu Uç
Rigid Pipe



Gres Tabancası
Grease Gun

23050565

Özellik
Feature

Dönerli
Rotating

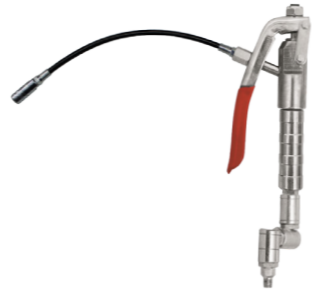

Gres Tabancası
Grease Gun

230505

Özellik
Feature

Dönerli
Rotating



Aksesuarlar

Accessories



Sayaçlı Gres Tabancası
Metered Grease Gun

2306S

Özellik
Feature

Dijital
Digital

Gres tabancası ve oval dişli bir ölçüm sisteminden meydana gelmiş, ağırlık ölçen bir sayaçtır. Sayacın debisi pompa özelliklerine ve gres verimini etkileyecek çalışma şartlarının özelliğine bağlıdır (tesisatın iç çapı, çalışma sıcaklığı, muhtemel tıkanıklıklar vs.) pompalanacak gresin miktarının kesin olarak bilinmesini sağlar. Deneme yolu ile yapılan tahmini ölçümlerin aksine verilen miktar LCD ekrandan anında görülür. Sayaçta her bir verimden sonra sıfırlanabilen total ve sıfırlanmayan ana total vardır. Küçük boyutu ve hafif yapısı sayesinde normal bir gres tabancasının yerine kullanılabilir.



Sayaçlı Gres Tabancası
Metered Grease Gun

2306P

Özellik
Feature

Dijital
Digital

Grease meter nozzle. The "Greaser" is a new grease dispensing nozzle that comes complete with an integrated oval-gear flow meter. The resettable batch total provides the complete control over the lubrication operations; the cumulative total provides a constantly updated record of grease consumption.

Spiral hortumlar gres tabancanız ile yağlama noktası arasında en iyi bağlantıyı sağlar. Hortumlar çatlamayı veya kırılmayı önleyen ve dar alanlarda bağlantılara izin veren esnek termoplastik yapıdan yapılmıştır. Hortum uçları Çinko kaplı çeliktir.

Flexible hoses establish an optimal connection between your grease gun and lubrication spot. Hoses are made from flexible thermoplastic construction which prevents cracking or breaking and allows access to fittings in confined areas. Hose ends are Zinc plated steel.

Spiral Hortum
Flexible Hose

2065 I

Özellik
Feature

R1 3/16" 30 Cm



Spiral Hortum
Flexible Hose

2065 K

Özellik
Feature

R1 1/4" 30 Cm



Aksesuarlar

Accessories

Gres Z Mafsali

Grease Z Swivel



2405

Özellik
FeatureDönerli
Rotating

I mafsali gres tabancası ve pompa arasındaki hortumun kırılmasını önler ve kullanım kolaylığı sağlar.

Swivels permit easy handling of control valves and prevent damage to hose caused by twisting

Gres L Mafsali

Grease L Swivel



2407

Özellik
FeatureDönerli
Rotating

Gres uçları daha iyi kavrama için sertleştirilmiş tırnaklara sahiptir, birçok gres tabanca modeline uygundur, endüstriyel uygulamalarda, otomotiv sektöründe kullanılmaktadır.

Grease gun coupler with knurled body for secure grip. Universal replacement grease gun coupler works with most all grease hoses and grease fittings. Built tough, built to last. For professional, industrial and automotive use

Sivri Uç

Pointed Nozzle



2075

Z mafsali gres tabancası ve pompa arasındaki hortumun kırılmasını önler ve kullanım kolaylığı sağlar.

Swivels permit easy handling of control valves and prevent damage to hose caused by twisting

Gres I Mafsali

Grease I Swivel



2406

Özellik
FeatureDönerli
Rotating

L mafsali gres tabancası ve pompa arasındaki hortumun kırılmasını önler ve kullanım kolaylığı sağlar.

Swivels permit easy handling of control valves and prevent damage to hose caused by twisting

Gres Ucu

Grease Nozzle



2045

Özellik
Feature4 Tırnak
4 Jaws

Her çeşit gres tabancası için gres sivri ucu .Kapalı gresörlüklere gres basmak için kullanılır, Sivri uç arkasında bulunan gresörlük gres tabancasındaki gres ucuna bastırarak takılır.

Connical Connector for all types of grease guns. The pointed end of the connector is used to deflect the ball in the grease nipple thereby permitting the injection of grease

Aksesuarlar

Accessories

Metric gresörlük seti;
Uzun ömürlü kullanım için bütün nipeller biyeli, sertleştirilmiş yaylı olarak kullanılmıştır.

Steel fittings heat treated to SAE J534 specifications
All fittings with ball check and hardened springs for increased life.

Yağlama Kiti

Lube Kit



44950

Özellik
Feature7 Parça
7 Pieces

Hızlı Gres Ucu 17 Mm bağlantı ucu ile yağlama bağlantı elemanlarının hızlı ve kolay yağlanması için tasarlanmıştır. Tasarım yağlama bağlantı elemanlarının tüm profillerinde kullanıma izin verir. Mekanik ve hava ile çalışan tüm gres pompası modellerinde kullanılabilir.

17mm Quick-Lock Coupler is designed for quick & convenient disengagement of coupler from grease/zerk fittings under pressure. Design permits usage of all profiles of grease fittings, 6-point contact design. For use with hand & air operated Grease Guns.

Gresörlük Seti

Grease Fitting Set



43978

Özellik
Feature101 Parça
101 Pieces

Dış Ölçüsü	Düz	45°	90°
M6 x 1	30	5	10
M8 x 1	14		5
M10 x 1	20	5	10
ESO/1			1
ESO/2			1

Yağlama kiti, bir dizi hızlı bağlantı yağlama aksesuarından oluşur. En zor yağlama işleri için bile kullanışlıdır, herhangi bir gres tabancasını özel uygulama gresine dönüştürür. gres tıkaçlarının, sızdırmaz yatakların etkili yağlanmasında kullanılır, bağlantı parçalarının yağlanmasını kolaylaştırır.

The-Lube kit comprises of a range of quick connect lube accessories. Useful for even the most difficult greasing jobs. The constituents convert any grease gun fitted with jaw type coupler into special application greasing. This helps in effective lubrication of grease plugs, sealed bearings, push on greasing of recessed fittings or fittings in shoulders, low height areas or an extension for reaching those "deep" places

Hızlı Gres Ucu

Quick Lock Coupler



43544

Özellik
Feature

8000 Psi / 550 Bar

Gres Başlığı

Grease Couplers



HOC / 1 / B

Özellik
Feature

16 mm-1/8" BSPT-207 Bar

Aksesuarlar

Accessories

Yağ baskı tablası sayesinde hazne içerisindeki yağ sıkıştırılarak yüksek viskoziteli yağlarda ve soğuk bölgelerde pompa beslemesini kolaylaştırmaktadır. Yağ baskı tablası ağırlığı ile birlikte kullanılmalıdır.

Follower plate pressing grease, the grease in the reservoir is compressed and the pump feed is easy in high viscosity oils and cold areas.

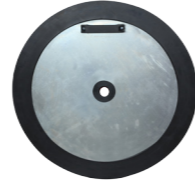

Yağ Baskı Tablası
Follower Plate

2621.185 / 2660.185

Özellik
Feature

185 Kg

Yağ Baskı Tablası
Follower Plate



YBT1020

Özellik
Feature

10 Kg / 20 Kg

Yağ Baskı Tablası
Follower Plate



YBT16

Özellik
Feature

16 Kg

Yağ Baskı Tablası
Follower Plate



YBT3050

Özellik
Feature

30 Kg / 50 Kg

Varil tipi gresler için dizayn edilmiş ağırlık gres yağının aşağı doğru akmasını sağlar.

Designed for barrel-type greases, allows gravity grease to flow downwards



Yağ Baskı Ağırlık
Follower Plate Weight

2620

Özellik
Feature

Varil Tipi
Barrel Type

Gres varil kapağı toz ve yabancı maddelerin yağı kirlenmesini önler, Optimum çalışma için pompayı dikey konumda tutar. Kurulumu kolaydır.

The drum cover keeps dust and impurities from contaminating the grease, it also keeps the pump in a vertical position for optimum operation. Easy to install.

Varil Kapağı
Barrel Lid



2085

Özellik
Feature

Varil Tipi
Barrel Type

Aksesuarlar

Accessories

Yağ için üretilen elektronik sayaçlı 4106 yağ tabancası, oval dişliye sahiptir, yağ dağıtımını kontrol ve yönetimi için idare edilebilir ve ergonomik bir alettir. Sayaç gövdesi yüksek basınçlara dayanıklı alüminyum dökümden imal edilmiştir.

Nozzle with electronic meter. The 4106 can be integrated with nozzle to create a handy, ergonomic instrument for controlling and managing oil delivery. Meter body in aluminium to withstand high pressure.



Sayaçlı Yağ Tabancası
Digital Oil Gun

4106

Özellik
Feature

Dijital
Digital

Sayaçlı Yağ Tabancası
Digital Preset



4107

Özellik
Feature

Dijital Presetli
Digital Preset

Her tür sentetik ve mineral yağ için dijital akış ölçer, Pille çalışan ekran, her dağıtımdaki yağ hacmi ve toplam hacim görebilme imkanı ölçüm ünitesi yağ viskozitesi, dış sıcaklık ve sistem basıncı ne olursa olsun yüksek hassasiyette sonuç verir. Polikarbonat muhafazası son derece dayanıklıdır ve cihaz zorlu çalışma koşullarında bile uzun ömürlüdür. Ergonomik bir tasarımı rahat kullanım sağlar.

Digital flow meter for all types of synthetic and mineral oil, Battery operated screen, the ability to see the oil volume and total volume in each distribution. Measuring unit gives high precision results regardless of oil viscosity, outside temperature and system pressure the polycarbonate enclosure is extremely durable and the device is long-lasting even under harsh operating conditions an ergonomic design provides comfortable use.

Çevre kirliliği ve iş güvenliği riski olmadan sıvı veya yağ miktarının doğru ölçülebilme imkanı yoktur: çözüm litre sayaçlı tabancalardır. Transfer edilen sıvı miktarını doğru bir şekilde belirlemek veya motora koyulacak doğru yağ miktarını hesaplamak gereklidir tüm durumlarda litre sayaçlı tabancalar dayanıklılık, kullanım kolaylığı ve yüksek güvenilirlik arayışları için idealdir.

Nozzle meter for oil. With the 4107, the possibility to dispense in pre-selection mode is a unique feature of its kind. Once the pre-selected amount has been completed, the nozzle automatically closes the valve stopping the dispensing.



Sayaçlı Yağ Tabancası
Digital Oil Gun

4108

Özellik
Feature

Yüksek Verimli
Highly Efficiency

Mekanik Sayaçlı Yağ Tabancası
Mechanical Metered Oil Gun



4109

Özellik
Feature

Mekanik
Mechanical

Yağ için mekanik litre sayaçlı tabanca. çok değişik koşullarda dağıtım yapılan akışkan miktarının kontrol edilmesini sağlayan düşük ağırlıkta, kompakt ve güvenilir bir aygıttır.

Mechanical metered control valves are used at end of hose assembly for measured dispensing of lubricants and antifreeze solutions in tough, intensive use applications.

Aksesuarlar

Accessories

4105 özellikle sektör operatörleri için etüt edilmiş yeni bir tabancadır. Yüksek basınçlara dayanıklı alüminyum gövde. Darbeye dayanıklı plastik kabza. Tetik üzerindeki basıncı azaltmak için dengelenmiş valf.

Oil dispensing nozzles. The 4105 is a new dispensing nozzle specifically designed for the industry. The aluminum body is resistant to high pressure. The plastic, anti-shock handgrip is available in several colors. A balanced valve reduces pressure on the trigger.



Yağ Tabancası
Oil Gun

4105	Özellik Feature	Damlatmaz Uçlu Non Drip Nozzle
-------------	---------------------------	-----------------------------------



Yağ Tabancası
Oil Gun

4101	Özellik Feature	1/2"
-------------	---------------------------	------

Elektronik yağ litre sayacı, oval dişli olup yağlayıcı yağların kontrolü içindir. Ölçüm odalı alüminyum gövde. Oval dişlilerin çalışma prensibi ölçümde ileri seviyede hassasiyet ve düşük yük kaybı sağlamaktadır. Yeni 4104, dağıtılan sıvıların anlık kontrollerinin yapılabilmesi için gerek hat üzerinde, gerekse tabanca üzerinde kullanılabilir.

4104 meters can be integrated with the easy oil nozzle to create a handy, ergonomic instrument for controlling and managing oil delivery. The nozzle is fitted with a balanced valve to reduce trigger pressure and can be integrated with different ends to suit specific requirements. Thanks to an oval gear measuring system, the meters are extremely precise with low pressure loss.



Yağ Sayacı
Oil Meter

4104	Özellik Feature	Dijital Digital
-------------	---------------------------	--------------------

Aksesuarlar

Accessories

Modüler damlalık, Hortum kancası ve damlalık tepsisi ile donatılmıştır. Hortum makarasının altında uygulanan bir yardımcı malzemedir, Temiz ve düzenli bir iş yeri için çok önemlidir. Damlalık tepsisinin altında bulunan vana yardımı ile biriken yağlar tekrar kullanılabilir.

Modular drip-tray. Equipped with hook for control handle and removable drip-tray. Applied under the hose reel, it is a handy holder for the delivery handle. Essential for a clean and orderly workplace.



Damlalık
Drip Tray

7110

Yağ Tenekesi Arabası
Drum Trolley



2416

16 Kg

Standart gres yağ tenekelerinin gres pompasına montaj edilebilmesini ve kolay taşınmasını sağlar .

Allows standard grease drum to be mounted on the grease pump and easy to transport.



Yağ Tenekesi Altlığı
Drum Trolley

2097

16 Kg

Varil Altlığı
Barrel Trolley



2098

185 Kg

Standart yağ varillerinin gres ve yağ pompalarına montaj edilebilmesini ve kolay taşınmasını sağlar .

It provides mounting and easy transportation of standard oil drums to grease and oil pumps.

Aksesuarlar

Accessories

Tamamen boyalı, 185 Kg veya 208 Lt varillere uygun modüler arabalar, 2 sabit ve 2 döner teker ile donatılmıştır. Sabit tekerler rulmanlı olup manevra kabiliyetini arttırmaktadır. Kompakt boyutları, iş yerinde mükemmel entegrasyonu garanti eder ve modülerliği, kolay depolama için kompakt ambalajlama imkânı sağlar. Kontrol tutamacını, hortumunu veya diğer aksesuarları takmak için kısırtma aygıtı ve ayarlanabilir yan destek ile donatılmıştır.

Modular trolleys, entirely painted, suitable for handling 185 Kg or 208 Lt drums. Equipped with 2 fixed and 2 rotating castors very smooth wheels that make them extremely easy to handle. Their compact size ensures perfect integration in the workplace and their modularity enables compact packing for easy storage. This model are equipped with clamping device and adjustable side support for hooking the control handle and hose or other accessories.



Varil Taşıma Arabası
Barrel Trolley

2410

Tamamen boyalı, 185 Kg veya 208 Lt Varillere uygun modüler arabalar, 2 sabit ve 3 döner teker ile donatılmıştır. Sabit tekerler rulmanlı olup manevra kabiliyetini arttırmaktadır. Kompakt boyutları, iş yerinde mükemmel entegrasyonu garanti eder ve modülerliği, kolay depolama için kompakt ambalajlama imkânı sağlar. Kontrol tutamacını, hortumunu veya diğer aksesuarları takmak için kısırtma aygıtı ve ayarlanabilir yan destek ile donatılmıştır. Bu modele istenilen tip de ve özelliklerde hortum sarma makarası monte edilebilir.

Modular trolleys, entirely painted, suitable for handling 185 Kg or 208 Lt drums. Equipped with 2 fixed and 3 rotating castors very smooth wheels that make them extremely easy to handle. Their compact size ensures perfect integration in the workplace and their modularity enables compact packing for easy storage. This model are equipped with clamping device and adjustable side support for hooking the control handle and hose or other accessories. In this model, Hose reels can be installed in desired types and specifications.



Varil Taşıma Arabası
Barrel Trolley

2420

Özellik
Feature

Makara Sehpali
Reel Stand



Varil Taşıma Arabası
Barrel Trolley

GK 4200

Aksesuarlar

Accessories

Emiş Borusu
Suction Pipe



0776

Özel sentetik kauçuktan mamül, tek ve çift kat çelik tel örgü ile takviyeli hortumlar, yüksek basınç gerektiren devrelerde kullanılır. Yandaki tabloda standart ölçüleri görebilirsiniz.

Special synthetic rubber, single and double steel wire mesh and reinforced hoses are used in high pressure circuits. You can see the standard dimensions in the table on the side.

Müşterilerin isteği doğrultusunda farklı çap ve boylarda imal edilmektedir. filtre ve varil bağlantı takozu mevcuttur.

They are manufactured in different diameters and lengths according to customer's request. There is a filter and barrel bung adapter.



Hortumlar
Hoses

Özellikler
Feature

0009	1/4" Gres Hortumu-R1 1/4" Grease Hose-R1
0011	3/8" Yağ Hortumu-R1 3/8" Oil Hose-R1
0012	1/4" Gres Hortumu-R2 1/4" Grease Hose-R2
0013	5/16" Su Hortumu-R2 5/16" Water Hose-R2
0002	3/4" Mazot Hortumu 3/4" Diesel Hose
0001	1" Mazot Hortumu 1" Diesel Hose

Pompa Tamir Takımları
Pump Repair Kits

Özellikler
Feature



0005

1/1"

0002

45/1 - 70/1 - 3/1 - 5/1

0006

Gres Tabancası
Grease Gun

Havali pompa ve tabancalarına ait alt standart onarım kitleri mevcuttur.

Standard repair kits for air operated pumps and guns are available.

Aksesuarlar

Accessories

Manuel kontrollü, ad blue ile uyumlu özel plastikten imal edilmiş ürünlerdir. Tetik kilit mekanizması mevcuttur.

Manual controlled, Made of special plastic for ad blue with trigger lock mechanism.



Otomatik Ad Blue Tabancası
Automatic Ad Blue Gun

13660 Özellik Feature 60 Lt/Dk-Min

Özel kullanım için Ad Blue ölçmek için çok yüksek hassasiyetli türbin akış ölçer. Elektrikli pompalara veya doğrudan dağıtım nozullarına montaj için uygundur. Ayarlanabilir akış yönü ile mevcuttur.

Very high precision turbine flow meter to measure Ad Blue for private use. Suitable for installation on electric pumps or directly on the dispensing nozzles. Available with adjustable flow direction.



Ad Blue Hortumu
Ad Blue Hose

0014 Özellik Feature 3/4"

Ad Blue Tabancası
Ad Blue Gun



1366 Özellik Feature 3/4"

Plastik kapak, ergonomik tasarımı, 3 pozisyon akış düzenleme ve otomatik kesim, paslanmaz gövde, tetik sabitleme mekanizması

Plastic cover, ergonomic design, 3 position flow regulation and automatic cutting ,stainless body, trigger fixing mechanism



Ad Blue Sayacı
Ad Blue Meter

9851 Özellik Feature 1"

Üst katmanda yaşlanma, ozon, ısı ve atmosferik şartlara dayanım.

Resistance to aging, ozone, heat and atmospheric conditions upstairs.

Aksesuarlar

Accessories



Büyük Boy Huni
Extensional Funnel

7903 Özellik Feature 523 mm



Orta Boy Huni
Medium Funnel

7902 Özellik Feature 375 mm



Küçük Boy Huni
Small Funnel

7901 Özellik Feature 205 mm

Aksesuarlar

Accessories

Otomatik dizel tabanca. Bu tabancalar, depo dolu olduğunda akışı otomatik olarak kapatan bir cihaz ile donatılmıştır. Dönebilen konektörlerle birlikte eksiksiz olarak, en katı güvenlik gereksinimlerine uymaktadır.

Automatic diesel gun. These pistons ara equipped with a device that automatically closes the flow when the thanks is full. Together with rotatable connectors, it fully meets the strictest safety requirements.



Mazot Tabancası
Diesel Gun

Özellik Feature	Ölçüler Dimensions
4218	1"
4312	3/4"



Özellik Feature	Ölçüler Dimensions
45L Akaryakıt Z Mafsalı 45L Z Swivel	3/4" BSP-NPT



Özellik Feature	Ölçüler Dimensions
45L1 Akaryakıt Z Mafsalı 45L1 Z Swivel	1" BSP-NPT



Özellik Feature	Ölçüler Dimensions
365 Akaryakıt I Mafsalı 365 I Swivel	3/4" BSP-NPT



Özellik Feature	Ölçüler Dimensions
365I Akaryakıt I Mafsalı 365I Swivel	1" BSP-NPT

Dizel, benzin ve %10'a kadar ethanol katkılarda kullanılmaktadır. Eksen hareketiyle kolay tabanca hareketi sağlar ve hortumun ömrünü uzatır.

It is used in diesel, gasoline and ethanol up to %10 it provides easy gun movement with axis movement and extends the life of the hose



Mazot Tabancası
Diesel Gun

Özellik Feature	Ölçüler Dimensions
S2000	1" F

Yakıt dağıtım tabancaları, emniyet, kullanım kolaylığı ve verimlilik gereksinimini karşılamak için özenle tasarlanmıştır. Manuel tabancalar, düşük akış direnci ve dikkate değer basit kullanımı ve ekonomik fiyat ile birleştirilmiş yüksek verimlilik ile karakterize edilmiştir.

The fuel dispensing nozzles have been carefully designed to satisfy the need for safety, ease of handling and efficiency. The manual nozzles are characterized by high efficiency based on their low flow resistance combined with their notable simplicity of use and economical price. Given their characteristics, they find an application on any fuel transfer system, even those that work by gravity. They are equipped with lever protection, including a removable trigger lock, and are available with a variety of threaded connectors and with reduced section spout for unleaded gasoline.



Mazot Tabancası
Diesel Gun

Özellik Feature	Ölçüler Dimensions
S3000	1" F

Aksesuarlar

Accessories

Hava tabancaları basınçlı hava ile yüzey temizliği için kullanılır.

Air guns are used for surface cleaning with compressed air.



Hava Tabancası
Air Gun

Özellik Feature	Ölçüler Dimensions
0242	Kısa Short
0243	Uzun Long



Lastik Şişirme Tabancası
Tyre Inflating Gun

Özellik Feature	Ölçüler Dimensions
0232	6-8 Bar

Hava kompresöründen gelen basınçlı hava yardımı ile otomobil, bisiklet vb gibi araçların tekerleklerini şişirebilir, üzerinde bulunan göstergesi sayesinde kontrollü bir kullanım sağlar.

Thanks to the compressed air from the air compressor, that are inflating the wheels of vehicles of such as cars, bicycles etc.



PCL Dijital
PCL Digital

Özellik Feature	Ölçüler Dimensions
MK4	250 PSI



PCL Mekanik
PCL Mechanic

Özellik Feature	Ölçüler Dimensions
Airforce	218 PSI

Her türlü mazot püskürtme ile temizlik işlerinde kullanılır.

It is used at cleaning works with all kinds of fuel spray. Used with air compressor.



Mazot Püskürtme Tabancası
Spray Gun

Özellik Feature	Ölçüler Dimensions
0228	600 MI

Aksesuarlar

Accessories

Yağ emme çubuğu takımında farklı uzunluk ve çaplar vardır.

- 6P Elastik çubuk, Ø 6 Mm, uzunluk 690 Mm
- 6P Elastik çubuk, Ø 6 Mm, uzunluk 690 Mm
- 7P Elastik çubuk, Ø 7 Mm, uzunluk 1000 Mm
- 8P Elastik çubuk, Ø 8 Mm, uzunluk 690 Mm
- 5M Metal çubuk, Ø 5 Mm, uzunluk 690 Mm

Completed kit of suction probes different diameters and lengths.

- 6P Flexible suction probe, Ø 6 Mm, length 690 Mm
- 6P Flexible suction probe, Ø 6 Mm, length 690 Mm
- 7P Flexible suction probe, Ø 7 Mm, length 1000 Mm
- 8P Flexible suction probe, Ø 8 Mm, length 690 Mm
- 5M Rigid suction probe, Ø 5 Mm, length 690 Mm



Yağ Emme Çubuğu Takım
Oil Suction Probe Kit

6095



Yağ Emme Çubuğu Takım
Oil Suction Probe Kit

6096

Yağ emme özel soketi yağ emme çubuklarının kullanılmadığı araçlarda motordan yağ emme işlemi gerçekleştirebilmeniz için yardımcı bir parçadır.

The oil suction special socket is used in vehicles where oil suction pipes can not be used, it is a helper part for you to perform.

Yağ emme çubuğu takımında farklı uzunluk ve çaplar vardır.

- 6P Elastik çubuk, Ø 6 Mm, uzunluk 1000 Mm
- 6P Elastik çubuk, Ø 6 Mm, uzunluk 1000 Mm
- 7P Elastik çubuk, Ø 7 Mm, uzunluk 1000 Mm
- 8P Elastik çubuk, Ø 8 Mm, uzunluk 1000 Mm
- 5M Metal çubuk, Ø 5 Mm, uzunluk 690 Mm

Completed kit of suction probes different diameters and lengths.

- 6P Flexible suction probe, Ø 6 Mm, length 1000 Mm
- 6P Flexible suction probe, Ø 6 Mm, length 1000 Mm
- 7P Flexible suction probe, Ø 7 Mm, length 1000 Mm
- 8P Flexible suction probe, Ø 8 Mm, length 1000 Mm
- 5M Rigid suction probe, Ø 5 Mm, length 690 Mm

Yağ Emme Özel Soketi
Quick Connector



651

Yağ Emme Özel Soketi
Quick Connector



652

Aksesuarlar

Accessories

Hava hazırlayıcı üniteler genellikle regülatör diye anılırlar. İşletmedeki basınçlı havanın hattında son kullanım noktasına yakın bir yere monte edilirler. Havanın basıncını ayarlarlar.

They said preliminary air conditioning units are often referred to. The compressed air line in the plant are mounted in close proximity to the point of end use. Set the air pressure.

Hava Şartlandırıcıları
Pressure Regulators

Özellikler
Feature

0225

1/4"

7132

1/2"

0312

1"



Evrensel tasarımı sayesinde farklı ürünler için de kullanılabilir.

Can be used for different products thanks to its universal design.

Spiral Hava Hortumları
Flexible Air Hose



OPT05-25

Özellik
Feature

5x8 Mm - 7.5 Mt

OPT05-50

Özellik
Feature

5x8 Mm - 15 Mt

OPT06-25

Özellik
Feature

6.5x10 Mm - 7.5 Mt

OPT06-50

Özellik
Feature

6.5x10 Mm - 15 Mt

OPT08-25

Özellik
Feature

8x12 Mm - 7.5 Mt

OPT08-50

Özellik
Feature

8x12 Mm - 15 Mt

OPT 11-25

Özellik
Feature

11x16 Mm - 7.5 Mt

OPT 11-50

Özellik
Feature

11x16 Mm - 15 Mt



Hava Regülatörü
Pressure Regulator

7131

Özellik
Feature

1/4"

Hava hazırlayıcı üniteler genellikle şartlandırıcı diye anılırlar. İşletmedeki basınçlı havanın hattında son kullanım noktasına yakın bir yere monte edilirler. Havanın basıncını ayarlar, havanın nemini alır ve de havayı yağlayarak hava ile çalışan mekanizmaların paslanmasını önlemek amacıyla kullanılırlar.

They said preliminary air conditioning units are often referred to. The compressed air line in the plant are mounted in close proximity to the point of end use. Set the air pressure it takes the humidity of the air.

Split Kaplin / Kertikli Uç
Speed Coupler



2095/2096

25 Bar

Poliüretan spiral hava hortumları farklı çaplarda ve farklı uzunluklarda esnek yapısı ile kullanım kolaylığı sağlar.

They are manufactured in different diameters and different lengths, They have a flexible structure.

Aksesuarlar

Accessories

Basınçlı yıkama makineleri için özel üretilmiş yüksek basınca dayanıklı su püskürtme tabancası. Ergonomik gövde ve namlu yapısı ile çalışırken sizi yormaz ve titreşimleri en aza indirger ayrıca tabanca su girişinde bulunan dönerli mafsal sayesinde hortum kırılmaları engellenmiştir. Yıkama makinesi tabancası ucunda tabanca memesi olmadan satılmaktadır.

High pressure water spray gun specially designed for pressure washing machines. Working with ergonomic body, you do not tired you and your vibrations are the worst, and hom breakage is prevented by the swivel joint at the water inlet of the gun. The washing machine is sold at the tip of the gun without gun nozzle.



Tetikli Yıkama Tabancası
Pressure Gun With Trigger

0549 **Özellik** 350 Bar
Feature



Tetiksiz Yıkama Tabancası
Pressure Gun With Out Trigger

0543 **Özellik** 350 Bar
Feature

Plastik gövde ve alüminyum borusu sayesinde uzun süreli kullanım ömrü, ergonomik yapısı ile rahat kullanım sağlanmıştır.

Long lifetime thanks to plastic body and aluminum tube, comfortable operation with ergonomic structure.

Basınçlı yıkama makineleri için özel üretilmiş yüksek basınca dayanıklı su püskürtme tabancası. Ergonomik gövde ve namlu yapısı ile çalışırken sizi yormaz ve titreşimleri en aza indirger ayrıca tabanca su girişinde bulunan dönerli mafsal sayesinde hortum kırılmaları engellenmiştir. Yıkama makinesi tabancası ucunda tabanca memesi olmadan satılmaktadır.

High pressure water spray gun specially designed for pressure washing machines. Working with ergonomic body, you do not tired you and your vibrations are the worst, and hom breakage is prevented by the swivel joint at the water inlet of the gun. The washing machine is sold at the tip of the gun without gun nozzle.



Su Tabancası
Water Gun

0542 **Özellik** 1/2"
Feature

Aksesuarlar

Accessories

Varil takozu özel imal edilmiş olup iki farklı ekipman veya parçanın birbirine sağlam bir şekilde bağlanmasını sağlamak içindir.

Bung adapter specially manufactured to ensure that two different pieces of equipment or parts are firmly connected to one another.



Varil Bağlantı Takozu
Bung Adapter

7130 **Özellik** 1/2" - 2"
Feature



Duvar Askı Aparatı
Wall Bracket

7120 **Özellik** 2"
Feature

Duvara sabitleme için çelik duvar braketi, pompaların sağlam bir şekilde duvara monte edilebilmesine imkan verir.

Steel wall bracket for secure fixing to Wall ,that guarantees perfect clamping of pump to drum.

Metal parça yıkama solventi; metaller üzerinde bulunan kir ve yağa nüfuz ederek temizlemektedir. Metal parçaları yıkama veya temizlemede genellikle benzin, tiner, mazot kullanılmakta, ancak bu ürünler, temizleme işleminde o kadar başarılı olmadığı gibi, yoğun kokulu ve yanıcı olmaktadır. Bu ürün ise birçok artısı bulunan, tehlikesiz, temizleme gücü yüksek yıkama ve temizleme ürünüdür.

Metal part washing solvent; it cleans by penetrating dirt and oil on the metals. Benzine, thinner, diesel are used in cleaning or cleaning car, machine and metal parts. However, these products are not so successful in the cleaning process, they fly quickly, are fragrant, and become flammable. This product is a safe, high cleaning and cleaning product with many improvements.



Parça Yıkama Sıvısı
Parts Washer Liquid

0266 **Özellik** 5 Lt-1/30 Konsantre
Feature 5 Lt-1/30 Concentrated

Aksesuarlar

Accessories

Solvente dayanıklı olan bu fırça ile uzun süreli yıkama işlemlerini yapabilirsiniz.

Solvent - resistant brush

Parça Yıkama Fırçası

Brush



0521	Özellik Feature	Solvent Resistant
-------------	---------------------------	-------------------

Emniyet Ventili

Safety Valve



0002	Özellik Feature	1/4"	0.5 Bar
0003	Özellik Feature	1/4"	5 Bar

Emniyet ventili, hava sistemleri için uygundur. Deponuzun herhangi bir hava sistemi arızasında ekipmanın hasar görmesini önlemek için aşırı hava basıncını otomatik olarak boşaltır.

Safety ventilation is a perfect place for air systems. The excess air pressure is automatically drained to prevent the equipment from being damaged in the event of any air system in the depot

Her türlü endüstriyel sprey boya uygulamasında kullanılabilecek birinci sınıf manuel sprey boya tabancalarıdır. Altan depolu ve üstten depolu modelleri, çok çeşitli nozulları ile birlikte sıra dışı bir sprey kalitesi sunar.

Tüm endüstriyel sektörlerde güvenilir, sağlam ve uzun faaiiyet ömrünü garanti altına almak için yüksek kaliteli malzemeler kullanılarak üretilmiştir.

First - class manual spray paint guns that can be used in any kind of industrial spray paint application. It offers an exceptional spray quality with a wide a wide range of nozzles. Manufactured using high quality materials to ensure reliable, robuts and long operating life in all industrial sectors. When routine maintenance is needed, it simply allows for quick and easy maintenance of the design

Boya Tabancası

Spray Gun



3203

Aksesuarlar

Accessories

Vakumetreler genellikle kapalı bir kaptaki basıncı ölçmekte kullanılır.

Vacuum gauges are often used to measure pressure in a closed container.



Vakumetre

Vacuum Gauge

Altan Çıkış / Bottom Outlet	Özellik Feature	0-760 mmHg
Arkadan Çıkış / Rear Outlet	Özellik Feature	0-760 mmHg

Manometre

Pressure Gauge



Arkadan Çıkış / Rear Outlet	Özellik Feature	0-1 Bar
Arkadan Çıkış / Rear Outlet	Özellik Feature	0-10 Bar

Manometreler genellikle kapalı bir kaptaki basıncı ölçmekte kullanılır.

Pressure gauges are often used to measure pressure in a closed container.

Sesin seviyesini standartların müsaade ettiği seviyede tutmak, gereğinden fazla olan ses şiddetini sönmölemek için tasarlanmış elemanlardır.

Keeping the sound level at the level allowed by the standards, are elements designed to dampen excessive volume.

Susturucu

Silencer



Özellik Feature	1/2"
Özellik Feature	1/4"

Aksesuarlar

Accessories

Küresel vanalar ortasında delik bulunan bir küredir.Kürenin 90° dönüşünde tam açık pozisyondan kapalı pozisyona geçilir. Bu tip vanalar çok açılıp kapanan veya çabuk açılıp kapanması istenen yerlerde öncelikli olarak tercih edilirler.

It is a ball with a hole in the middle of the ball valves. At 90° turn of the sphere, it is changed from fully open to closed position. These types of valves are preferred primarily in places that open and close very quickly or where they are required to open and close quickly.



Kelebek Saplı Vana
Brass Ball Valve

Özellik Feature	3/4"
Özellik Feature	1"

Küresel vanalar ortasında delik bulunan bir küredir.Kürenin 90° dönüşünde tam açık pozisyondan kapalı pozisyona geçilir. Bu tip vanalar çok açılıp kapanan veya çabuk açılıp kapanması istenen yerlerde öncelikli olarak tercih edilirler.

It is a ball with a hole in the middle of the ball valves. At 90° turn of the sphere, it is changed from fully open to closed position. These types of valves are preferred primarily in places that open and close very quickly or where they are required to open and close quickly.



Mini Vana
Small Valve

Özellik Feature	1/4"
Özellik Feature	1/2"

Küresel vanalar ortasında delik bulunan bir küredir.Kürenin 90° dönüşünde tam açık pozisyondan kapalı pozisyona geçilir. Bu tip vanalar çok açılıp kapanan veya çabuk açılıp kapanması istenen yerlerde öncelikli olarak tercih edilirler.

It is a ball with a hole in the middle of the ball valves. At 90° turn of the sphere, it is changed from fully open to closed position. These types of valves are preferred primarily in places that open and close very quickly or where they are required to open and close quickly.



Çelik Saplı Vana
Brass Ball Valve

Özellik Feature	1/2"
Özellik Feature	3/4"
Özellik Feature	1"

havasis

ÇÖZÜMÜN İLK ADI

Mersinli 2823/1 No: 2/130 Konak / İzmir

ONLINE ALIŞVERİŞ

pahaliyaalma.com



Sipariş & Danışma Hattı

0549 449 3535

KURUMSAL İLETİŞİM

havasis.com.tr

Bursa Bölge

0530 060 1029

Ankara Bölge

0553 251 5537

İstanbul Bölge

0532 440 2191



Teklif & Ürün Bilgi

hemendene@havasis.com.tr

Kalibrasyon & Bakım Onarım Merkezi

servisdestek@kalibo.com.tr